

说明书：WB80806BV

技术要求

1. 印刷字体、图案应鲜明、亮丽，无漏印、错印、倾斜等缺陷。
2. 尺寸规格: A5版, 100g/m²。(长×宽= 210 mm×140 mm)误差为± 5mm。
3. 纸张页数: 14张。
4. 印刷颜色: 单墨黑白。
5. 符合惠而浦中国关于RoHS指令的《保证书》要求。

销售地 中国 个 / 台 1 原使用机型 WB80806BV	(e) 修改logo 刘雯竹 2017.06.27	说明书 铜版纸	惠而浦（中国）股份有限公司				
	(d) 修改有害物质表格 刘雯竹 16.04.26		图样标记		重量	比例	
	(c) 修改万能接头处描述 刘雯竹 2015.02.10		共 1 张		第 1 张		
	(b) 修改厂名厂址 刘雯竹 2014.12.05		部件编号		301B121800290E		
	标记处数 更改理由 签字 日期		设计 标准化				
		校核 审批					
		会签 日期					

Whirlpool

惠而浦

全自动洗衣机
使用说明书

Whirlpool

惠而浦

全国咨询服务热线：95105696



扫一扫关注惠而浦官方微信

惠而浦(中国)股份有限公司
合肥高新技术产业开发区L-2号
邮政编码:230088

合格证
CERTIFICATE OF QUALITY
检 验：合格

型号:WB70806BV
WB75806BV
WB80806BV

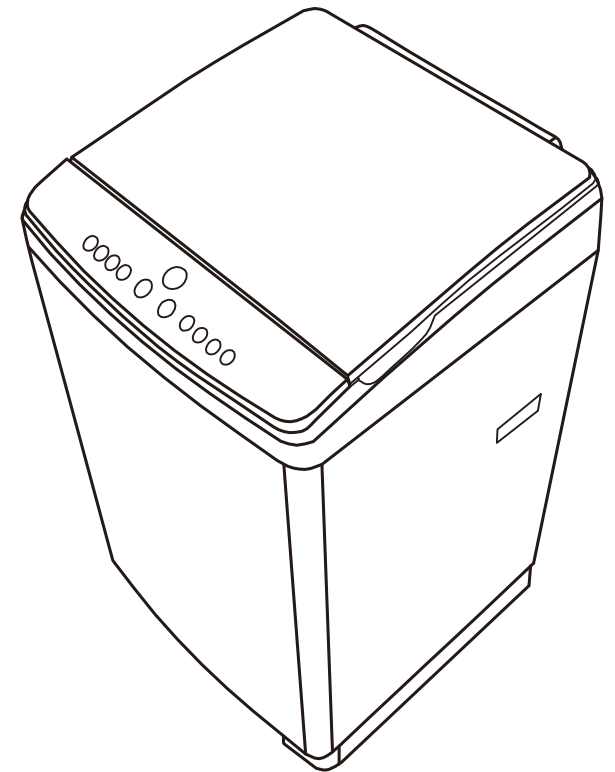



惠而浦(中国)股份有限公司

目录









注意事项	2~4
保养须知	4
装箱说明	5
各部件名称	5
安装介绍	6~8
洗衣要领	8
操作面板功能介绍	9~10
快速启动	11
自定义程序	11~13
毛毯程序的使用方法	14
羊毛程序的使用方法	15
其余功能介绍及设定方法	16~18
预约功能	16
智能记忆功能	16
二步净功能	16
预洗功能	17
变容洗功能	17
排残水功能	17
桶灯功能	17
浸泡功能	17
童锁功能	18
取消終了蜂鸣声	18
并非故障的情况	18
故障排除指南	19
规格参数	20
能源效率检测程序	20
产品有害物质含量状态说明	21

注意事项

- 使用前请详细阅读「注意事项」并正确使用。
- 本电器用品并非设计给身体、感觉或心智功能不足者（包括孩童），或缺乏经验及知识者使用。除非有能确保其安全者给予监督或指导，才能使用本产品，以避免引起火灾或导致受伤。
- 为了防止对使用人和他人造成伤害或财产损坏，现就安全方面需要务必遵守的事项，作如下说明：

 警告	此标示栏的内容为「有死亡或受伤的可能性」。
 注意	此标示栏的内容为「有受伤及仅有物品损坏的可能性」。

		
「警告或提醒注意」的内容。	「禁止」的内容。	「注意」的内容。

 警告	
 不可改装，非专业维修人员禁止分解及修理洗衣机。 •会造成火灾、触电、受伤。 •发生故障时请向本公司报修。	 勿过度弯曲、拉扯、扭转电源线。 •会造成电源线破损导致火灾、触电。
 保养时，请务必从插座上拔下电源线插头，此外，手潮湿时不可插拔电源线插头。 •会造成触电、受伤。	 不可使用220V以外的电压。 •会造成损坏、火灾及触电。
 电源线及电源线插头损坏或松动时请勿使用。 •会造成触电、短路，造成受伤或引起火灾。	 电源线插头的灰尘等要定期清除。 •电源线插头上若灰尘堆积，会因湿气造成绝缘不良引起火灾。
 请勿将洗衣机作其它用途功能使用。 •洗衣机除按照说明书所规定可洗涤的衣物外，不得用于其它用途，以避免洗衣机产生损坏或发生危险。	 请勿放置在不稳定的位置。 •因外力影响，极容易倾倒、移动而造成人员受伤并使洗衣机损坏。

注意事项

警告

当洗衣机运转时，不要将手伸进洗涤/脱水桶。

- 如果手碰到洗涤/脱水桶，可能会受到伤害。
- 脱水时，如果洗涤上盖打开15秒内，洗涤/脱水桶不停转动，请立即关掉电源，并尽快拨打本公司客户服务电话。



禁止触摸

请勿洗涤沾有挥发性溶剂的衣物。

- 请勿洗涤沾有汽油、煤油、稀释剂等衣物。这样可能引起火灾或爆炸。



禁止

请务必正确接地。

- 为防止漏电事故的发生。



插座良好接地

避免安装于潮湿及雨淋处。

- 电器绝缘会不良成为漏电或故障的原因。



禁止

不要让儿童在洗衣机上或洗涤/脱水桶内玩耍。

- 如果儿童不慎掉入洗涤/脱水桶内，会产生严重的伤害。



禁止

禁止使用220V电源以外的插座。

- 会造成损坏、火灾及触电危险。
- 请单独使用10A以上的插座，勿使用延长线插座或与其它电器共用电源。



禁止

电源线插头的插拔。

- 电源线插头插入或拔出时，手指须紧握插头绝缘部分施力，请勿触碰插头的金属插片，以避免触电或施力于导线端，导致电源线内部导线断裂。
- 在移动洗衣机时，务必先拔下电源线插头。



禁止

请勿靠近烟火。

- 请勿靠近烟火，且勿将点燃的蜡烛、香烟、蚊香及水壶放在洗衣机上，这是造成火灾或变形的主要原因。



禁止

电源线的保护。

- 使用时请注意电源线外皮是否损伤，有无不合理弯曲或拉伸及重物压住变形等现象，电源线破损导致绝缘不良，这是发生触电、火灾的原因。如果电源软线损坏，为了避免危险，必须由制造商、其维修部或类似部门的专业人员更换。



禁止

禁止改装或自行维修。

- 除本公司指定的维修部外，禁止改装或自行维修，以避免发生火灾或触电的危险。



禁止分解

防水性或不吸水的洗涤物不可以放入洗衣机内洗涤

- 以避免洗衣或脱水时，产生异常振动。（如：雨衣、车套）

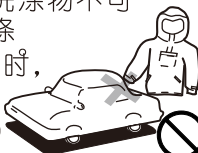

禁止

探视洗衣机时请注意。

- 女性或留长发人员探视洗衣机时，请注意头发勿掉入夹缝中，以避免头发被夹住的危险。



注意

注意事项

注意

注意洗涤物的溢出。

- 请勿洗涤防水性的衣物，以避免脱水时洗涤剂溢出造成损伤。



注意

特别注意：勿将手指或物品放在洗涤上盖中央的弯曲部或面架上洗涤上盖覆盖区域。

- 这是造成受伤或发生故障的原因。



注意

请勿连接热水水源！

- 热水会使塑料部件变形，这是发生故障的原因。



禁止

洗衣机本体各部分，请勿直接用水冲洗。

- 以避免绝缘不良，导致触电的危险。



禁止

洗衣机运转中，请勿尝试接触内部运动部件。

- 以避免受伤的危险。



禁止触摸

请勿将幼儿及重物放置在洗衣机上。

- 以避免部件变形或破损导致危险的发生。



禁止

手潮湿时请勿插入或拔下电源线插头。

- 以避免触电的危险。



禁止湿手

洗衣机不使用时

- 应关闭水龙头，以避免进水软管破损或脱落，造成漏水事故的发生。
- 应将电源线插头拔掉，以防止发生火灾或其它事故。



拔掉插头

保养须知

使用软布擦除箱体上的水及污迹

- 不要将水直接泼洒在箱体上，这样做可能会造成短路或触电。
- 不要使用刷子、上光粉、汽油或其它易挥发性材料擦拭洗衣机。这样做可能会损坏机身表面涂层或塑料部件。
- 箱体表面的运输保护膜可选择保留或撕掉，不影响产品正常使用。



进水阀口的清理（建议半年一次）

- 脏物积存会影响进水量，请取下进水软管，取出进水阀口的过滤网，清除网上的脏物后重新装回。









进水阀口

过滤网的清洗（每次用完及时清洗）

- 取下过滤网。
- 去除大块毛绒，同时刷去过滤网上的细小绒屑。
- 重新装上过滤网，安装时将框部的爪对准下方的沟部放入。（过滤网为易损部件）



装箱说明

洗衣机 (一台)	说明书 (一本)	排水软管组件 (一根)	进水软管组件 (一根)	防鼠板 (一个)	螺钉 (一个)	保修凭证 (一个)
						

各部件名称

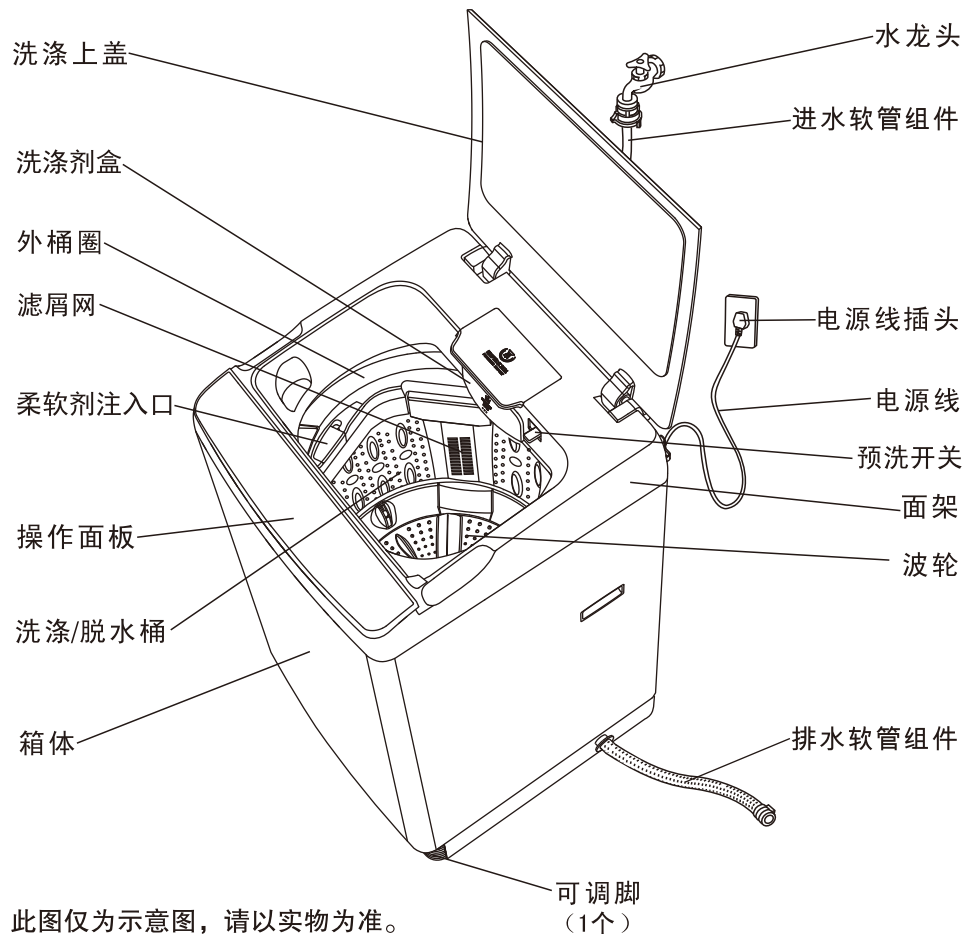

安装介绍

屏蔽板的安装

1. 拿出洗衣机面架保护上的屏蔽板和部件袋中的螺钉。
2. 将洗衣机向后倾斜，慢慢地放倒在软垫上。
3. 将屏蔽板沿底托卡槽笔直推入，直至其安装到位。
4. 用螺钉将屏蔽板与底托固定。
5. 将洗衣机轻轻扶起，放稳。

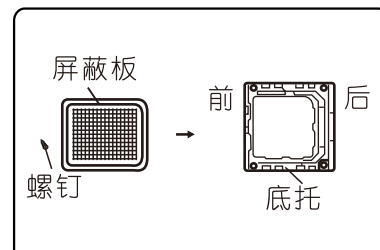

洗衣机的放置

1. 选择干燥、无阳光直射的地方放置洗衣机。
2. 将洗衣机安放在坚实、平稳的地面上。
3. 洗衣机安放处应有地漏，且流水通畅，同时地漏口应与洗衣机安放面平齐或略低，以防洗衣机漏水造成危害。
4. 尽量使洗衣机平稳，如有必要，可按图示顺序通过调节洗衣机的可调脚来将洗衣机调平。洗衣机放置面最大允许倾斜度为 2° 。

注意：

- 洗衣机安放在地板或弹性较大的支撑台上时，可能会造成洗衣机的振动。
- 请勿在洗衣机底部放置地毯等物，以避免阻塞底部开口。

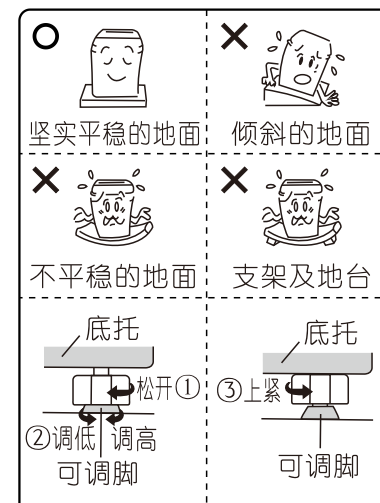

水龙头的选用

水龙头类型:(水龙头口部要平整)

A型: 最为合适。

B型: 水龙头长度须大于16mm, 否则无法安装万能接头。

C型: 如图所示部位可能会出现漏水现象。

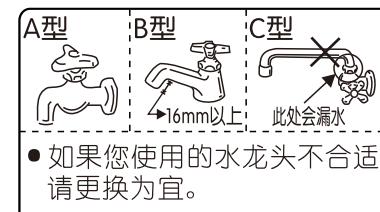

注意：

1. 在洗衣机安装时，请务必拿掉洗衣机底部运输用的台座及支架，否则将无法使用。
2. 在安装或初次使用时，排水软管内会有少量的水流出，这是在工厂进行例行检查时留下的残水。
3. 洗衣机使用完后，请拔下电源线插头，关闭水龙头，以防意外的火灾及漏水事故发生。

安装介绍

万能接头的安装

- 一手拿着万能接头，一手按住锁紧杆，将万能接头与进水软管分开。
- 均匀调整万能接头上的4枚螺钉，使靠墙侧的2枚螺钉首先与水龙头外侧充分接触。
- 将万能接头垂直套到水龙头上，使其内部的密封圈紧贴在水龙头的口部，用螺丝刀拧紧4枚螺钉。
- 撕下万能接头上的封条，旋紧万能接头。

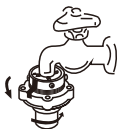
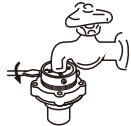
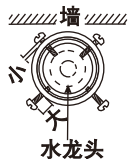
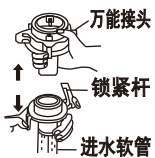

进水软管的连接

- 将进水软管与万能接头连接。
- 将进水软管口对准进水阀口，顺时针旋转进水软管上的旋紧螺母，直至旋不动为止。
- 确认进水软管连接是否牢靠
 - 向下拉拽进水软管，确认进水软管与万能接头连接可靠，然后慢慢打开水龙头，检查是否漏水。如果漏水，请关闭水龙头，重新安装。
 - 长时间使用后，万能接头可能会松动，此时请重新安装。
 - 洗衣程序结束或长期不用时，请关闭水龙头。



进水软管的取下

- 关闭水龙头。
- 按下“电源”键，接通电源，然后按“启动/暂停”键。
- 15秒钟后，切断电源。
- 用手指按压锁紧杆及套管向下拉，取下进水软管。
- 进水阀上的进水软管按逆时针方向旋转，直至取下进水软管。

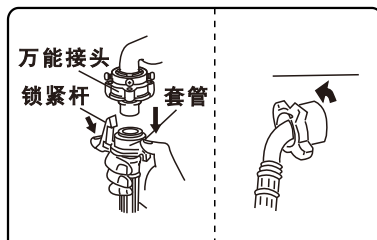

排水软管的连接

- 将排水软管连接到排水口上，然后用软管卡簧将其固定。如右图所示：

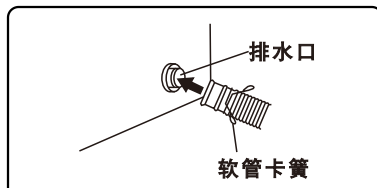

注：请务必使用附件中的新进水软管，旧进水软管不能重复使用。

安装介绍

排水软管方向的改变

根据使用场所的需要，可以将排水软管从右边更换到左边。

- 更换时，要拔掉电源线插头。
- 为防止手划伤，请戴上手套。

- 拿掉左侧连接口处的排水口盖。
- 将洗衣机向后放倒在软垫子上。
- 松开软管卡簧，将排水内管从排水阀处拔下。
- 推压排水口的接头，将排水内管从右侧排水口处拉出洗衣机。
- 将排水内管从左侧的排水口处插入，并将接头卡紧。
- 将排水内管与排水阀相连接，同时用软管卡簧固定。
- 将左侧的排水口盖安装在右侧相应的位置上。
- 将洗衣机轻轻扶起，放稳。

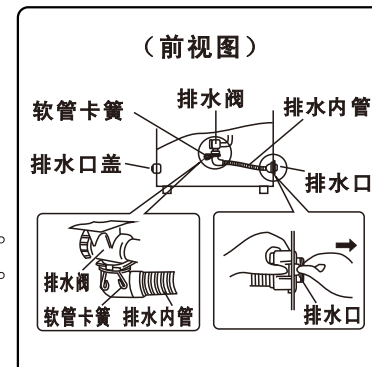



排水软管的延长

当排水软管长度不够时，请向销售商或本公司购买排水软管，进行对接即可。

排水软管的延长	延长高度	延长长度
中间有台阶	15cm以内	1m以内
中间无台阶	—	3m以内

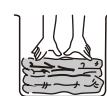

洗衣要领

- 有色和白色、厚和薄的衣物请分开洗涤。请按照衣物上洗衣标示图方式洗涤。
图例 
- 请先弹掉衣服上的泥土及砂。
- 确保衣服口袋内没有物品。(如钉子、硬币等可能损伤衣服或洗衣机，产生额外的噪音或使洗衣机发生故障的东西。)
- 当洗精细织物时，如女性内衣、饰有花边的物品、尼龙和薄化纤衣料等，应将其放入洗涤用网套中。
- 请先放入易浮于水面、大件、厚重的衣物。
- 如果衣物浮出水面上，请暂时停止洗涤，先将衣物压入水中。

- 易起毛球及脱线的衣物，请翻反面来洗涤。

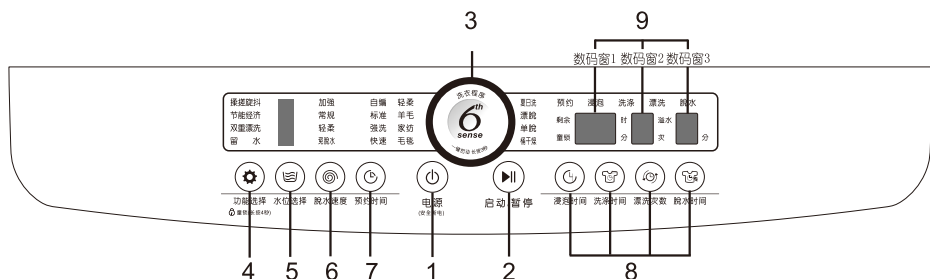
操作面板功能介绍



1. “电源”键

- 要接通洗衣机电源，请按该键。如要切断电源，再按该键一次即可。按该键后，所有显示灯点亮2秒钟后恢复程序显示，10分钟内没有按其它键，电源将自动切断。程序运行结束后，电源会在5秒钟之后自动切断(设定了排残水功能时为10分钟)。

2. “启动/暂停”键

- 接通电源时，按下该键后，洗衣机开始运转。该键亦可用于暂时停止运转，如要继续开始运转，只需再按该按键。

3. “6thsense”键

- 在通电状态下，按下“电源”键后，可通过按“6thsense”键来选择自编、标准、强洗、快速、轻柔、羊毛、家纺、毛毯、夏日洗、漂脱、单脱、桶干燥12种全自动程序。
- 在通电状态下，通过长按“6thsense”键三秒开始运行标准的洗涤程序。

注意：如果您选择自编、标准、强洗、快速、家纺或夏日洗程序，洗衣机将自动进行模糊判断，自动选择合适的水位和水流等工作程序。

4. “功能选择”键

- 您可以通过该键选择揉搓旋抖、节能经济、双重漂洗、留水4种功能。
- 该按键可以设置儿童安全锁功能，请参照第18页“童锁功能”的设定方法。

5. “水位选择”键

- 通过该键选择与洗涤衣物相合适的水位。洗涤和漂洗可以用不同的水位。“毛毯”程序只能选择5~8档水位，“羊毛”、“轻柔”程序只能选择3~8档水位。

6. “脱水速度”键

- 可以通过该键选加强，常规，轻柔，和免脱水4种脱水强度。

7. “预约时间”键

- 您可以通过该键设定程序结束的时间。

注意：轻柔、羊毛、漂脱、单脱、桶干燥程序不能设定该功能。

操作面板功能介绍

8. “过程”键

- 您可以通过该组按键自由设定“浸泡时间”、“洗涤时间”、“漂洗次数”、“脱水时间”。

9. 数码窗功能介绍

数码窗1

- 在程序进行过程中数码窗显示整个过程的剩余时间。
例：剩余时间18分钟。----- [18]
- 在预约设置时，该数码窗显示预约程序何时完成。
例：2小时后完成 ----- [2]
- 当非正常情况发生时，数码窗显示故障代码。
例：进水异常 ----- [E1]
- 在设定过程中，数码窗显示“浸泡”或“洗涤”设定的时间。
例：洗涤10分钟----- [10]

数码窗2

- 该数码窗显示漂洗的次数。
例：洗涤2次----- [2]

数码窗3

- 该数码窗显示脱水的时间。
例：脱水时间5分钟----- [5]

快速启动

- 准备
 - 接好并放倒排水软管。
 - 将进水软管接到水龙头上,并拧开水龙头。
 - 拧开水龙头之前,需确认万能接头的螺钉已拧紧。如果螺钉松动,可能会造成漏水。
 - 将电源线插头插入电源插座。
 - 放入洗涤物。
- 按“电源”键。
- 按“启动/暂停”键。
 - 传感器自动检测布量 (“自编”、“标准”、“强洗”、“快速”、“家纺”、“夏日洗”)
 - 自动选择合适的水位、水流等工作程序。
- 将洗涤剂放入洗涤剂盒或洗涤/脱水桶内。(洗涤剂的具体用量请根据您所使用的洗涤剂的使用说明正确使用)
- 盖好洗涤上盖。
 - 如洗涤上盖没有关闭,洗衣机将会在脱水运行之前自动停止运转并伴有报警声。

型号	WB70806BV							
水位(档)	1	2	3	4	5	6	7	8
水量(L)	约15	约20	约24	约28	约32	约38	约45	约52
型号	WB75806BV/WB80806BV							
水位(档)	1	2	3	4	5	6	7	8
水量(L)	约16	约24	约30	约36	约42	约48	约54	约60

- 水位模糊判断时,因洗涤物的质地、大小等不同会有一定差异,这是正常现象。

自定义程序

- 准备:放倒排水软管,拧开水龙头,将电源线插头插入电源插座,放入洗涤物。
- 按下“电源”键。
- 根据所洗衣物的种类,按“6thsense”键设定您想要的程序。
 - 各程序的选用参见下表。

自定义程序

各程序的选用指导			程序默认的运行情况		
程序	适合衣物的类型	洗涤容量	洗涤时间	漂洗方式	脱水时间
自编	用户自己设定程序参数的衣物	额定洗涤容量	10分	喷淋+蓄水漂洗	5分
标准	日常穿着类衣物	额定洗涤容量	10分	两次蓄水漂洗	5分
强洗	厚重衣物,脏污严重的外套	额定洗涤容量	12分	两次溢水漂洗	8分
快速	少量衣物,轻微污渍的衣物	3.0kg	5分	一次蓄水漂洗	3分
轻柔	精细织物、真丝织物等	2.0kg	6分	两次蓄水漂洗	2分
羊毛	羊毛纤维等质地的衣物	1.5kg	6分	两次蓄水漂洗	2分
家纺	棉麻材质的衣物	额定洗涤容量	10分	两次溢水漂洗	8分
毛毯	大件家居类纺织品	4.0kg	12分	两次溢水漂洗	8分
夏日洗	夏日轻薄、汗渍较多的衣物	3.0kg	8分	一次蓄水漂洗	3分
漂脱	仅需漂洗脱水的衣物	-	-	一次蓄水漂洗	5分
单脱	仅需脱水甩干的衣物	-	-	-	5分
桶干燥	仅用于桶内干燥	-	-	-	60分

- 通过按“预约时间”和“过程”的一组按键,可以自由设定预约时间、浸泡时间、洗涤时间、漂洗次数、脱水时间。设定时,数码显示中数字循环显示如下:
 - 预约时间设定显示:
 0→1→2……→5→6……→24 小时 (“轻柔”、“羊毛”、“漂脱”、“单脱”、“桶干燥”程序无此功能)
 - 浸泡时间设定显示:
 0→5→10→15→……→40 分钟 (“轻柔”、“羊毛”、“毛毯”、“漂脱”、“单脱”、“桶干燥”程序无此功能)
 - 洗涤时间设定显示:
 0→5→10……→15……→20分钟
 - 漂洗次数设定显示: 0→1→1溢水→2→2溢水→3→3溢水→4→4溢水(数字表示次数,“溢水”灯亮表示溢水漂洗)
 - 脱水时间设定显示:
 0→1→2→3→4→5→6→7→8→9分钟 (“自编”、“标准”、“强洗”、“快速”、“家纺”、“毛毯”、“夏日洗”、“漂脱”、“单脱”程序)
 0→1→2→3 分钟 (“羊毛”、“轻柔”程序)
 - 单一过程的设定:按“6thsense”键,选择“标准”程序,然后选择“洗涤时间”、“漂洗次数”、“脱水时间”,可设定单洗涤、单漂洗和单脱水功能。
- 注:部分程序以上设置受限。

自定义程序

- 按“水位选择”键，选择适合的水位，放入洗涤剂。
- 按“启动/暂停”键。
- 盖好洗涤上盖。
 - 如果您想改变已设定好的“过程”。请关掉电源开关再打开，并重新选择您所需要的程序。
- 根据需要，可按“功能选择”按键设定您想要的附加功能。有“揉搓旋抖”、“节能经济”、“双重漂洗”和“留水”4种可供选择。
 - “揉搓旋抖”：选择该功能要求洗涤负载小于或等于3kg，仅自编、标准、强洗程序能选择此项功能，选择揉搓旋抖功能后该功能指示灯亮，水位、洗涤时间按键不可选。
 - “节能经济”：选择该功能后相应指示灯亮，洗涤方式变为节能经济方式，自编、标准、强洗、快速、轻柔、羊毛、家纺、毛毯、夏日洗有此功能。
 - “双重漂洗”：选择该功能后相应指示灯亮，同时原程序的洗涤过程和脱水过程保持不变，第一次漂洗过程变更为：喷淋漂洗+溢水漂洗，单脱和桶干燥无此功能。
 - “留水”：运行到脱水过程时，程序暂停，不进行排水，指示灯闪烁并发出提示音。当您按“启动”按键时恢复脱水过程。若1小时之内无操作则自动断开电源。

三种漂洗方式介绍

1. 蓄水漂洗（通常方式）

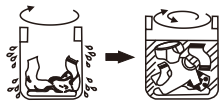

脱水结束后，进水到设定水位，停止进水，开始漂洗。

2. 喷淋漂洗（节约用水时）

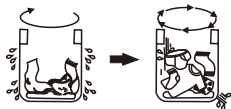

脱水结束后，一边进水，脱水桶一边慢速旋转，像淋浴一样淋掉衣物上的洗涤剂，排入下水道。（喷淋漂洗时，打开洗涤上盖，洗衣机立即停止工作）。

3. 溢水漂洗（洗涤剂较多时）

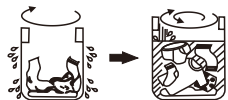

脱水结束后，进水到设定水位后，一边漂洗，一边进水，使漂洗时的大量泡沫从溢水口溢出，排入下水道。

毛毯程序的使用方法

毛毯程序适用于洗涤毛毯等大物

- 使用该程序时，水位自动设置成第8档。但您可根据毛毯和大物的大小改变水位，设置成第5~8档。

操作顺序

- 打开洗涤上盖，按“电源”键。
- 按“6thsense”键，直到“毛毯”灯亮为止。
- 将液体洗涤剂倒入洗衣机，如您使用洗衣粉，将其充分溶解在5L的温水中（大约30℃），然后慢慢地倒入洗衣机中，
- 将卷好的毛毯边朝下放入洗衣机内。
- 按“启动/暂停”键。（根据需要，可人工调整水位。）
- 盖好洗涤上盖。
 - 如洗涤上盖没有盖好，洗衣机将会在脱水运行之前自动停止运转。
 - 在洗涤完成之后，蜂鸣器将发出蜂鸣提示音，电源将在5秒钟后自动切断。
 - 洗完后，关上水龙头并清洗滤屑网。

怎样折叠毛毯并将其放入洗衣机

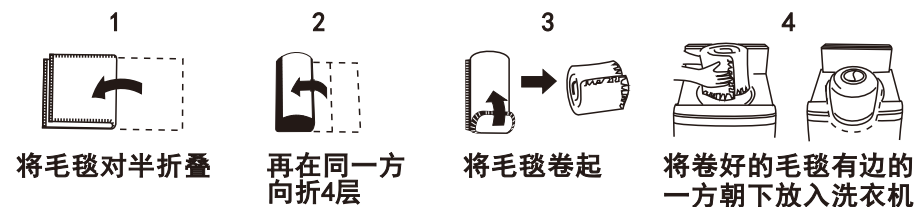

洗涤完毕

拿出毛毯从中间挂晒在背阴处。

注意：

- 用手预洗脏的部分。

- 不要用过量的洗涤剂。

- 用温水（大约30℃）能有效地去除污渍。

- 在洗涤的过程中，如毛毯的一部分露出水面，按一下“启动/暂停”键，洗衣机临时停止运转，把露出的部分压入水里，再按一下“启动/暂停”键，继续洗。

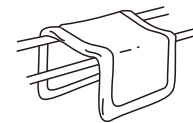

羊毛程序的使用方法

- 洗涤羊毛纤维等质地的衣物时使用，洗涤前请确认衣物的洗涤图示标志。
- 使用“羊毛”程序时，水位自动设在第6档。但您可根据羊毛衣物的大小改变水位，设置成第3~8档。

操作顺序

1. 打开洗涤上盖，按“电源”键。
2. 按“6thsense”键，直到“羊毛”灯亮为止。
3. 将液体洗涤剂倒入洗衣机，如您使用洗衣粉，将其充分溶解在5L的温水中（大约30℃），然后慢慢地倒入洗衣机中。
4. 将羊毛衣物装放入洗衣机内。
5. 按“启动/暂停”键。（根据需要，可手动调整水位。）
6. 盖好洗涤上盖。
 - 如洗涤上盖没有盖好，洗衣机将会在脱水运行之前自动停止运转。
 - 洗完后，终了蜂鸣音响，电源将在5秒钟后自动切断。
 - 洗完后，关上水龙头并清洗滤屑网。

注意

- 洗涤容量应在1.5kg以下。
- 程序完成后，请速将衣物取出，整形晾晒，以免放置时间过长而变形。
- “羊毛”程序不可预约洗涤。
- 为了防止衣物的损伤，洗涤水温不应超过30℃。
- 请将白色或明亮色彩的衣物与深色衣物分开洗涤。
- 使用羊毛专用洗涤剂可以减少衣物的损伤，提高洗涤效果。



WOOLMARK
APPAREL CARE

本洗衣机羊毛洗涤程序已经获得国际羊毛局(The Woolmark Company)授权。根据衣物标签上的洗护说明以及本机羊毛洗程说明，可对可机洗纯羊毛产品进行洗涤。

洗衣机授权编号M0000

* 注：仅限WB70806BV、WB80806BV有国际羊毛认证

其余功能介绍及设定方法

预约功能

- 预约洗涤设定的时间是程序完成的时间。
- 预约设定前，首先要拧开水龙头，放倒排水软管，检查万能接头是否拧紧，防止发生漏水事故。

操作顺序

1. 按“电源”键。
2. 根据需要按“6thsense”键或“过程”键选择合适的洗衣程序及过程设定。
3. 按“预约时间”键，设定预约完成时间，数码窗显示设定的时间，每按一次增加一小时，最长时间为24小时。
4. 必要时，用“水位选择”键设定合适的水位。放入洗涤剂、柔软剂等。
5. 按“启动/暂停”键。
6. 盖好洗涤上盖。
 - 约一分钟后，除“预约”指示灯外其余灯全部熄灭。（若设置了童锁，则“童锁”灯亮）
 - “轻柔”、“羊毛”、“漂脱”、“单脱”、“桶干燥”程序不能设定预约洗涤。
 - 想要查看预约过的程序，请按除“电源”键以外的任意键，预约过的程序会有5秒钟显示。
 - 要变更预约程序，请关掉电源，重新开机设定。

预约洗涤时洗涤剂的投放方法

- 粉末合成洗涤剂可以直接放在洗涤剂盒内，也可以用手绢包起来，直接放入洗涤/脱水桶内。
- 液体洗涤剂和漂白剂可直接倒入面架上的孔内，但不能直接倒在衣物上，否则可能造成衣物褪色。
- 柔软剂用2倍水稀释后，从柔软剂注入口倒入。
- 请不要使用皂片，因为它不容易溶解，洗涤效果不好。

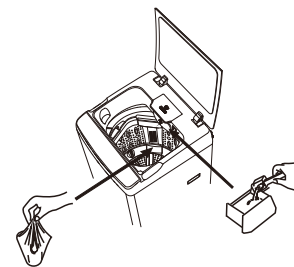

智能记忆功能

当选择“自编”、“标准”、“强洗”程序时，程序结束后，洗衣机将记住你所选的程序，下次使用时，打开电源，即显示上次记忆的程序，只要按“启动/暂停”键，即可开始工作。

- “标准”、“强洗”程序只记忆程序，不记忆洗涤参数。

二步净功能

在洗涤过程中，洗衣机在达到比设定水位低两档水位时，进水同时开始洗涤。

- 设定最低两档水位时，达到设定水位后开始洗涤。
- “轻柔”、“羊毛”、“毛毯”程序无二步净功能。
- 选择“浸泡时间”过程时，浸泡结束后，洗涤时无二步净功能。

其余功能介绍及设定方法

预洗功能

在洗涤进水的过程中，拨动预洗开关，预洗口会有水流出。可对衣物进行局部手动洗涤。当水位到设定水位时，会自动停止。

变容洗功能

为了提高洗涤浓度，同时也可以节约用水，洗涤、漂洗可以设定不同的水位，建议以较低的水位洗涤，较高的水位漂洗，这样可以保证洗的干净，漂的彻底。

设定方法

按“电源”键，接通电源，在选择好程序后，按“洗涤时间”键设定洗涤时间，按“水位选择”键设定洗涤水位；按“漂洗次数”键设定漂洗次数，再按“水位选择”键设定漂洗水位；再按“脱水时间”键设定脱水时间，最后按“启动 / 暂停”键，启动后，洗涤和漂洗将按照设定好的不同水位进行。

排残水功能

设定后，在程序结束9分钟后，排水阀自动打开，排出机内残留的水，防止天冷时结冻。（在气温低于0℃时使用）

设定方法

- 按“电源”键，按住“脱水时间”键4秒以上，直到听到蜂鸣提示音为止。恢复时，重复上述操作。

桶灯功能

打开洗涤上盖时桶灯亮，关盖2分钟后桶灯关闭，不执行关盖动作桶灯3分钟后自动关闭。

浸泡功能

选择浸泡功能后，可在洗涤前增加动态浸泡（轻柔、羊毛、毛毯、漂脱、单脱、桶干燥程序无此功能）。浸泡时间为0-40分钟每5分钟可调。

其余功能介绍及设定方法

童锁功能

为了防止儿童打开洗衣机洗涤上盖造成伤害，可设置童锁功能。

设定方法

按“电源”键，接通电源按住“功能选择”键4秒以上，直到听到蜂鸣提示音为止。取消时，重复上述操作。

- 设置“童锁”后，在洗涤过程中打开洗涤上盖超过5秒，洗衣机停止工作并出现“E5”和蜂鸣提示音报警。
- 设定童锁后在程序运行时所有按键除“电源”键外均不响应。

取消蜂鸣声

取消方法：按“电源”键，按住“启动/暂停”键4秒以上，直到听到蜂鸣提示音为止。恢复时，重复上述操作。

并非故障的情况

1. 在洗涤或漂洗时有时有进水现象，这是由于水位下降而进行的自动补水。
2. 在脱水开始时，洗涤/脱水桶时停时转，这是为达到更好的脱水效果而设计的间歇脱水。
3. 溢水漂洗时，排水软管有不排水现象，这是由于设定水位较低或水压较小造成的。
4. 脱水中途有时出现进水漂洗现象，这是由于脱水时衣物偏置而自动进行的脱偏纠正。
5. 脱水结束后，有水残留的声音，这是为了降低脱水振动而设计的平衡环内平衡液的流动声。
6. 运转中途停电，来电后不能自动进行继续运转，请重新设定。

故障排除指南

当下列问题出现时，微电脑将对不正常状态进行检测，并发出大约10秒钟的电子蜂鸣提示音报警，液晶显示窗 / 数码窗 将按下表所示状态显示。

注意：

检查各项并排除故障后，按“启动/暂停”键，故障显示被解除，洗衣机将继续运转。如仍有异常，请拔下电源线插头，并尽快拨打本公司客户服务电话。

故障种类	故障显示	原因
完全不运转		<ul style="list-style-type: none"> ● 电源是否接通？ ● 是否按了“启动/暂停”键？ ● 是否在预约状态？ ● 电源的保险丝或电流断路器是否完好？ ● 是否停电了？
不进水或进水量很少	E1	<ul style="list-style-type: none"> ● 水龙头是否打开？ ● 是否停水？ ● 进水软管及进水阀过滤网是否发生堵塞？ ● 洗衣机进水软管是否已经冻结？ ● 水压是否太小，进水时间过长？
不排水	E2	<ul style="list-style-type: none"> ● 排水软管是否放倒？ ● 排水口是否过高（高于15cm）？ ● 排水口是否被堵塞？
不脱水	E3	<ul style="list-style-type: none"> ● 洗涤物是否偏向洗涤/脱水桶一侧？ ● 洗衣机安放是否平正？
	E4	<ul style="list-style-type: none"> ● 洗涤上盖是否打开？
不洗涤	E5	<ul style="list-style-type: none"> ● 检查童锁功能是否设置？ ● 洗涤上盖是否打开？
其它	EA Eb EC	<ul style="list-style-type: none"> ● 请按“电源”键，关闭电源，拔下电源线插头，并尽快拨打本公司客服电话。
	Ed	
	E901 E902 E920 等	

规格参数

型号	WB70806BV	WB75806BV	WB80806BV
额定洗涤容量	7.0kg	7.5kg	8.0kg
额定脱水容量	7.0kg	7.5kg	8.0kg
额定洗涤用水量	52L	60L	60L
额定电压·频率	220V~50Hz	220V~50Hz	220V~50Hz
额定输入功率	270W	280W	280W
净重	34kg	37kg	37kg
洗涤噪音	58dB(A计权)	58dB(A计权)	58dB(A计权)
脱水噪音	68dB(A计权)	68dB(A计权)	68dB(A计权)
能效等级	2级	1级	1级
洗净比	0.80	0.90	0.90
用水量	130L/cycle	130L/cycle	110L/cycle
耗电量	0.095kWh/cycle	0.084kWh/cycle	0.090kWh/cycle
水压	0.03~0.8MPa	0.03~0.8MPa	0.03~0.8MPa
外形尺寸(mm)	540×570×945	570×600×960	570×600×960
执行标准	GB4706.1、GB4706.24、GB19606、GB12021.4、GB4343.1、GB17625.1		

*能源效率检测程序：按压“电源”键接通电源后，按住“6thsense”键不放，同时按住“启动/暂停”键5秒以上，直到蜂鸣声响起，“标准”程序灯亮，再按压“水位选择”键选择满载/半载程序水位，最后按压“启动/暂停”键开始运行检测程序。水位选择见下表：

能源效率检测程序水位指示表			
型号	WB70806BV	WB75806BV	WB80806BV
满载程序水位	7档	7档	7档
半载程序水位	4档	4档	4档

产品有害物质含量状态说明

部件名称	有害物质					
	铅 (Pb)	汞 (Hg)	镉 (Cd)	六价铬 (Cr(VI))	多溴联苯 (PBB)	多溴二苯醚 (PBDE)
电机	×	○	○	○	○	○
电容器	×	○	○	○	○	○
电源线	○	○	○	○	○	○
电脑板	×	○	○	○	○	○
玻璃	○	○	○	○	○	○
金属外壳	○	○	○	○	○	○
塑胶外壳	○	○	○	○	○	○

本表格依据SJ/T 11364的规定编制。
 ○ :表示该有害物质在该部件所有均质材料中的含量均在GB/T 26572标准规定的限量值以下;
 × :表示该有害物质至少在该部件的某一均质材料中的含量超出GB/T 26572标准规定的限量值要求。