

干衣机使用说明书

全自动滚筒式干衣机型号：

WTP900601HS

WTP900601HT

WTP900601HW



扫一扫关注
惠而浦官方微信

合格证

检验工号：001号

惠而浦（中国）股份有限公司

WHIRLPOOL CHINA CO.,LTD.

地址：合肥市高新区习友路4477号

客服电话：95105696 (全国统一使用，免加区号，市话费用)

投诉电话：0551-65310415

网址：www.whirlpool.com.cn

- ！ 使用本产品请仔细阅读本说明书，并请妥善保管。
- ！ 熟练使用，有利节约。
- ！ 本产品今后如有结构、性能参数变化，恕不另行通知。

目录

干衣前说明

注意事项	2~3
安装介绍	4
各部件说明	5

操作说明

使用介绍	5~8
干衣指南	8~9

清洁维护

维护保养	10~11
技术参数	11
常见故障	12
环保	13
保修和客户服务	14

注意事项

- 使用前请仔细阅读「注意事项」并正确使用，由于不遵守该安装使用说明中规定的注意事项，所引起的任何故障和损失均不在本公司的保修范围内，本公司亦不承担任何相关责任。
- 产品不应由存在肢体、感官或精神能力缺陷或缺少使用经验和知识的人（包括儿童）使用，除非有负责他们安全的人对他们进行与产品使用有关的监督或指导。
- 应照看好儿童，确保他们不玩耍本产品。
- 为了防止对使用人和他人造成伤害或财产损失，现就安全方面需要务必遵守的事项，作如下说明：

谨防触电

- 除专业人员外，不得对本机进行拆卸、修理或改装。
- 家庭用电供应系统(电流、电压、电缆)例如保险丝，其规格和安全细节参考“产品铭牌”标准。
- 请务必确保电源插头配套电源插座有接地连接，并接地可靠。
- 如果电源软线损坏，为了避免危险，必须由制造商、其维修部或类似部门的专业人员更换。
- 请用手握住电源插头，切勿拖拽电源线拔下插头。
- 当电源插头和电源线连接松动时，不要使用电源线。
- 请勿用湿手触摸电源插头。请用干布擦去电源插头上的灰尘和水滴。切勿用湿手触摸电源插头。
- 请勿过度弯曲电源线或把它放在重物下。
- 如果电源线/插座/电源插头损坏或破碎，请勿使用。

谨防发生爆炸

- 请勿将汽油、石油、酒精等易燃液体或气体放入机器内或附近。请勿将带有易燃液体的衣物放入机器内。
- 当发生燃气或其它可燃气体泄漏时，请勿连接、断开电源插头。
- 谨防发生火灾、短路或漏电事故。
- 请勿将本机安装在靠近火源或热源的地方。
- 请勿将任何燃烧的蜡烛或香烟放在本机上。
- 请勿将本机安装在容易潮湿或下雨的地方，因为电器元件上的水会损坏机器和造成意外。
- 请勿将本机安装在阳光直射的地方，以免塑料部件和橡胶部件老化。
- 切勿在清洗机器时使用喷水装置。
- 为避免因过度干燥而引起火灾，请勿使用本机烘干下列物品：垫子、棉被等（这些物品会积聚热量）。
- 当在衣物上使用去污剂时，确保在放入干衣机之前进行一次额外的漂洗。
- 确保所有口袋都是空的，然后把衣服装进干衣机。
- 已被烹调油、丙酮、酒精、汽油、煤油、除斑剂、松节油、蜡和除蜡剂等物质弄脏的物品，应在干衣机干燥前用热水和额外数量的洗涤剂清洗。
- 如果使用化学品清洁衣物，则滚筒式干衣机不能使用。
- 棉屑不允许堆积在滚筒式干衣机的周围，确保底部的开口没有被地毯所遮挡。
- 从干衣机排出的热风不能与其他燃烧气体或其他燃料的设备的排气通道共用。

注意事项

警告

- 切勿在潮湿的环境使用本产品，并确保产品通风口通畅。
- 请勿损坏制冷剂回路。
- 请勿在中途暂停机器取出衣物，必须在衣物冷却后再取出，防止烫伤。
- 本机不能随意连接到外部电源或公用设施任意开关的电路，谨防造成人身伤害。
- 确保滚筒完全停止后再从干衣机中取出衣物。
- 当干衣机工作时，孩子和宠物应该远离，以确保他们不会被困住受伤。关门时一定要仔细检查滚筒，以确保他们不会被困住受伤。

其他说明

- 本机是为家用设计的，不能用于本设计用途以外的其它用途。
- 切勿烘干本产品允许以外的织物，且按照每个服装标签上的说明操作。
- 安装此机器所需的任何电气工作应由有资格的电工或有能力的人进行。
- 如果本机位于铺有地毯的地面上，请调节调节脚，以便让空气在机器下面自由流通。
- 请勿爬上干衣机，不要放置有水、液体泄漏的重物、加热装置的物品，以免面板和塑料部件变形。
- 桶内不可放入锋利的坚硬的物料，如：硬币、别针、钉子、螺丝、石头。因可能导致干衣机的损坏。
- 安装本机后，检查本机是否压在其供电电缆或排水软管上。
- 泡沫橡胶（乳胶泡沫）、浴帽、防水纺织品、以橡胶为衬的物品、装有泡沫橡胶垫的衣服或枕头等物品不应在干衣机内烘干。
- 使用之后要切断电源，并对机器进行清理和保养。
- 请勿使机器过载。请参照说明书建议负载使用。
- 湿淋淋的衣服不能放在干衣机里。
- 如果电源线、控制面板、工作台面或底座损坏，切勿使用干衣机。
- 如果使用了工业化学品（如：易燃的、腐蚀的、导电的清洁液体）进行清洗本产品，请停止使用本产品。
- 程序未完全结束请不要直接取出衣物，避免造成烫伤。
- 请将干衣机安装在可完全打开门、干净的、无水的、无易燃物的环境下使用。
- 当使用干衣机时，为了将震动和噪音降到最低，应将它放置在一个稳固、平整的表面上。
- 如果干衣机没有完全平整，需要调整前脚部，逆时针旋转使干衣机下降，顺时针旋转使干衣机上升，调节到不晃动为止。
- 必须提供足够的通风空间，以避免从产品倒流出的气体流入点燃其他物质。
- 混有丙酮、汽油、去污剂、松节油、蜡或除蜡剂等的衣物都应在热水中添加清洁剂洗涤脱水后才能放入干衣机内烘干。
- 确保不要把诸如火柴、打火机之类的东西遗忘在衣服里而带入干衣机内。
- 沾有油类的衣物不能放入干衣机。
- 本机的后表面与墙壁应至少保持10cm距离。

安装介绍

拆包

在使用本机前，必须拆除所有的包装，清除运输安全包装泡沫，并远离儿童触及的地方。



重要提示

滚筒内装有两个包装泡沫，运行前务必取出，防止皮带断裂。

两个包装泡沫

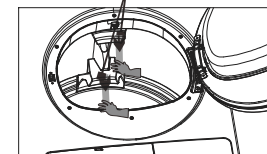

1. 打开机门。
2. 从机器内部的滚筒上撕下粘胶条。
3. 从滚筒内取出两个包装泡沫。

检查配件

排水管（一根）	说明书（一本）	鞋架（一个）

安装及水平调节



重要提示

本机绝对不可以嵌入墙壁。
本机工作产生的热气温度可以达到60°C，因此本机不能安装在无法抗高温的地面上。

水平调节

干衣机放置时，可用手按压顶盖板上对角位置，看是否有晃动。
如果干衣机未处于水平状态，可调整调节脚使干衣机水平，请勿在调节脚下插入木片等其它物件调整。

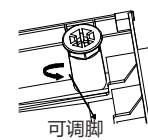

排水改装

冷凝水不需要排放到水箱中，可以连接排水管直接排出。

操作如下：

按箭头方向拔出排水管，然后连接附件排水管

如有困难，请找专业人员安装。



电路连接及接地说明



警告

本机必须接地，本机的任何电路安装工作都必须由合格的或专业电工完成。
如果电源线损坏，为了避免危险，必须由制造商、其维修部或类似部门的专业人员更换。

可能引起触电危险

- 请使用合格的专用三扁插座。
- 请确认三扁插座的接地孔不带电。
- 请确认三扁插座的接地孔有效接地。

△ 任何不遵循说明书或者试图改装机器本身的行为都是危险的。

△ 请务必不要将本机放在供电电线上。

△ 如果您没有采取上述安全措施，本制造商不承担任何责任。

- 干衣前，请确保您所连接的供电电压与本机铭牌的电压一致。

若不符合以上条件，请务必找专业电工改正后再使用干衣机。

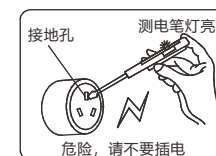

各部件说明

- 1.水箱
- 2.操作面板
- 3.鞋架
- 4.门框过滤器
- 5.机门
- 6.过滤器
- 7.冷凝器盖
- 8.调节脚

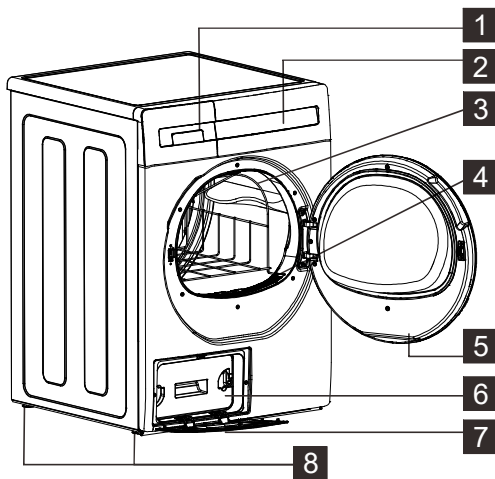

使用介绍



控制面板



首次使用

- 确保电气连接符合安装说明。
- 从滚筒中去除泡沫块、鞋架等附件。
- 首次使用干衣机前，建议在机器内放置几块湿布并干燥30分钟，因为全新的干衣机内可能有灰尘。

日常使用

- 打开门。
- 请把衣物一件件的放入桶内。
- 关上门并检查衣物有没有卡在门或过滤网之间。
- 按下电源键“”启动后，选择相应的程序并按启动键“”。

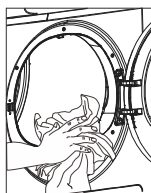
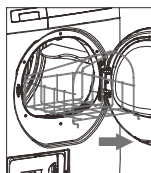

使用介绍

1. 电源开/关键

- 具有开关电源作用。
- 程序运行结束后，干衣机可自动关机。

2. 启动/暂停键

- 开机后，选择了程序和功能后，按此键启动本机。如果再按此键或者在运行状态中开门进入暂停状态，除“启动/暂停”键、防皱、提示音键外，程序选择键和其它键无效。要重新启动程序，请再次按下“启动/暂停”键。

3. 程序键

- 可根据不同的衣物类型按“程序”键选择不同的程序。本产品具有湿度传感器功能，可自动调节干燥时间，达到最佳干燥效果。（该自动控制系统不适用于清新20'、快烘40'程序）
- 选择对应程序后，可通过功能键设置程序参数，按“启动/暂停”键，程序开始运行。





注意

一些厚衣服(牛仔裤、大毛衣)，由于材料特性，有些地方难以干燥。如果您在程序结束时发现它们没有完全干燥，建议使用“定时”功能再次干燥。

4. 功能键

• 干衣度:

在启动机器之前，您可以选择烘干强度。不同程序可选择的烘干强度不同，部分程序干衣度选择受限制。烘干强度分为三种等级：
( 超干储藏  全干即穿  微干熨烫)。

• 定时:

待机状态或预约运行状态下，可根据实际情况选择烘干时间，默认烘干时间为20分，每按一次定时键，烘干时间增加10分，可选循环范围为20分-210分。部分程序定时功能受限制。

• 防皱:

待机状态或预约运行状态下，可选择防皱功能。部分程序防皱功能受限制。

长按防皱键3秒可设定童锁功能，系统将锁定所有按键，按键状态无效，若要使机器恢复正常状态，可再长按防皱键3秒。以下情况下，童锁功能自动解除：

- 开门
- 取出过滤器
- 水箱装满
- 程序发生故障或程序结束

使用介绍

● 预约:

“预约”键可以使您最多预约24小时启动程序。预约按键仅在待机模式可选，此功能必须在选择程序之后和在按下“启动/暂停”开始烘干之前，每按一次预约键增加1小时预约时间，预约时间1-24小时范围内可选。

当按下“启动/暂停”时，预约功能启动，相应的指示图标会闪烁，倒计时开始。

● 提示音:

程序运行结束后，默认状态下，干衣机会发出蜂鸣提示音，表示您可以取出衣物。若不需要提示音，可按“提示音”键开启静音功能，所有按键、报警及蜂鸣提示音均关闭；关机或再按一次“提示音”键可解除静音设置。

5. 显示屏

显示屏显示以下信息:

● 显示剩余时间:

选择了程序后，显示屏会显示程序剩余时间(以小时和分钟计)。根据不同类型的衣物和要求的干衣程度，显示屏会自动计时。程序开始后，显示屏将显示剩余时间，每1分钟切换一次显示。

● 显示预约时间:

如果您选择了预约时间，显示器将显示剩余时间。只要您按下“启动/暂停”键后，本机将开始运行所选的预约时间。

● 显示已开启的功能或提示:

 童锁图标	 预约图标	 滤网清洁图标	 集水盒提醒图标	 提示音关闭图标
 防皱功能开启图标	 超干储藏	 全干即穿	 微干熨烫	 剩余时间/预约时间/故障代码等

滤网清洁图标在本机每一次使用后都会点亮，提示您要清洁门框过滤器;

集水盒提醒图标在每个程序结束后或当水箱满时会点亮，提醒您要清空水箱。注意！每次程序结束后要清空水箱，避免下次使用时出现报警。

使用介绍

使用提示

1. 更改程序

- 若程序在待机状态，按下“程序”键，可选择新程序;
- 若程序在运行或暂停阶段，不支持重新选择程序。





2. 程序结束

- 程序结束后，显示屏显示“End”，结束提示音响3声，过滤网和集水盒图标点亮，其他图标全部熄灭；在结束状态下，可以通过程序选择按键返回到待机状态重新开始新的烘干程序。程序结束后，如10分钟内无任何操作自动进入关机状态。
- 使用完毕后请清洁门框过滤器及清空水箱。

干衣指南

以下类型的衣物不允许置于干衣机内：特殊精细衣物如网状窗帘、羊毛织品、丝绸、有金属饰品的人造材料、尼龙紧身衣、大型物件如戴帽风衣、毛毯、鸭绒被、羽绒被、睡袋和任何含有海绵橡胶或类似物质的衣物。

● 遵循衣物标签上的烘干指示:

-  表示通常可用机器烘干
-  表示常规烘干(高温)
-  表示轻柔烘干(低温)
-  表示不能机器烘干

- 扣上枕头套和外套的纽扣，以防止小物件缠绕到里面。
- 扣上纽扣、拉链、领带、围裙带、挂勾等，应根据衣料和所需干燥程度，分开烘干。
- 为了防止衣物出现褶皱和节省能源，请不要过度烘干。
- 请勿将深色衣物与浅色绒毛物件放在一起，如毛巾，因为其会吸毛。
- 干衣前，请将衣物进行充分抖散。
- 精细的衣物如衬衫等在干衣前也应简单的抖散。
- 针织品（针织内衣）在干衣过程中可能会有一点缩水，所以不要干衣过度，建议在买这类衣物选尺码时要考虑缩水的因素。
- 浆洗过的衣物也可以放入干衣机。清除任何淀粉残渣的做法是：干衣后用湿布清理滚筒内部，然后擦干。
- 干衣结束后要防止静电，可以在洗衣时加入柔顺剂或者使用专门针对机器干衣的软化衣物装置。
- 干衣机干衣后请将衣物取出。
- 如果个别衣物仍然潮湿，如一些多层折叠（领口、袖口）衣物，可以继续烘干，但不要超过30分钟。
- 衣物放入机器内时要将里面的金属物件全部拿出来（像发夹、安全针、别针等等）。
- 把双层面料的衣服翻过来（例如：如果是棉衬里的风衣，棉质的那一层应该是最外面的）。这样能更好干燥。
- 从口袋中取出所有物品，如打火机和火柴。

干衣指南

烘干程序描述:

程序	使用介绍	最大负载容量
混合	适用于全棉和化纤织物的混合烘干	4.0kg
棉麻	适用于全棉织物的烘干	9.0kg
家纺	适用于棉麻材质大件织物的烘干	5.0kg
护色	适用于彩色衣物的轻柔烘干	9.0kg
快烘40'	适用于经洗衣机高速脱水后的少量全棉衣物烘干	0.5kg
衬衫	适用于纯棉、合成纤维或混纺衬衫的烘干	3.0kg
内衣	适用于内衣的烘干	3.0kg
羽绒	适用于单件内充羽绒衣物、床单或被子的烘干	2.0kg
除螨	适用于给日常棉或混合衣物除螨	4.0kg
清新20'	适用于通过新鲜空气对织物纤维和衣物进行呵护, 不适用于潮湿衣物	0.5kg

衣物重量参考:

浴衣	1600g	睡袍	265g
餐巾	130g	女士内裤	130g
被套	930g	工作服	800g
床单	665g	男士衬衫	265g
枕套	266g	男士睡衣裤	130g
桌布	330g	背心	665g
毛巾	265g	男士内裤	130g
抹布	130g		

维护保养

- 对本机进行任何的保养和清洁之前, 请您一定要断开电源。
- 请勿用直接喷水的方式清洗干衣机。不要用苯、稀释剂、酒精或丙酮清洗干衣机。否则, 可能引起变色、变形、损坏、触电或火灾。
- 在干燥期间, 控制面板或门可能积累水分。清洗产品时, 请务必拔下电源线。

控制面板

- 用柔软潮湿的抹布清洁。不要使用研磨性物质。
- 请勿直接在面板上喷洒清洁剂。
- 控制面板表面可能会被一些灰尘和去污剂产品损坏。
- 请立即擦去任何溢出或过度喷洒的去污剂, 并使这些产品远离您的干衣机。

不锈钢制品

- 清洁不锈钢制品时, 使用湿布和适合不锈钢表面的温和、无腐蚀的清洁剂清洁。
- 请用干净的布擦干清洁剂的残留物。

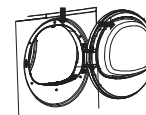

清洁机门

- 定期清洁机门, 以清除所有绒毛。

干衣机外部

- 干衣机外部光泽度高。用柔软的湿布清洁。不要使用研磨性物质。保护表面不被尖锐的物体划伤或损坏。
- 请勿在干衣机上放任何沉重或尖锐的物品和可渗漏的任何液体。

门框过滤器清洁

- 打开门, 把门框过滤器拿出来, 然后打开过滤网支架。
- 用手或软布清洁棉绒、纤维和棉花。关闭过滤网, 并将过滤器放回。

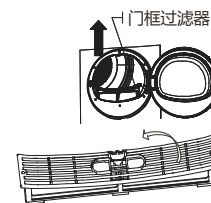

警告

每次烘干程序结束后, 请立即清洁门框过滤器, 如过滤网堵塞, 可能会发生机器运行时震动异常, 或者烘不干。

水箱清空

水箱需要在每个干燥循环后被清空。如果水箱是满的, 程序将暂停。💧 灯会亮, 蜂鸣器会响。请立即清空水箱。

1. 取出水箱
2. 将水倒入水池
3. 放入水箱
4. 按下启动/暂停键

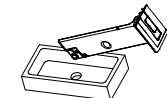
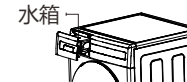

鞋架

烘干鞋时, 请务必安装鞋架, 将鞋架下部的两个挂钩 (图示位置2、3) 安插在过滤网的两孔内, 鞋架上端 (图示位置1) 挂在门口上部卡槽内。将门关好后, 按下电源键, 选择“定时”功能, 调节所需时间, 按下启动键。注意: 1. 烘干鞋时必须将滚筒内的衣物取出。2. 烘干衣物时必须取出鞋架。

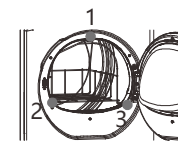

维护保养

湿度感应器

请定期用干燥柔软的棉布擦拭湿度感应器表面的毛屑及杂质，确保机器运行正常。

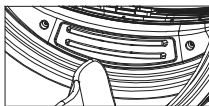

清理过滤器

请每月至少清理4次以上过滤器的过滤网和过滤网海绵上的毛屑。因为毛屑堵塞过滤器的过滤网和过滤网海绵，可能造成干衣机运行震动异常或烘不干。具体操作如下：

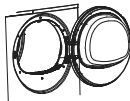

1. 按下按钮打开盖子。
2. 解开固定器。
3. 拿出过滤器。
4. 用手或软布清洁过滤网上的毛屑和杂质，并用清水冲洗过滤网海绵。
5. 过滤网海绵晾干后，再装回过滤槽。

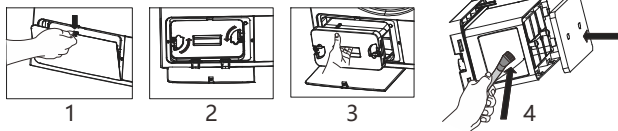

清洁蒸发器

- 用真空吸尘器或软毛刷清洁过滤器后面的蒸发器上堆积的绒线。如果您戴上防护手套，也可以用手清洁。
- 建议每月至少清洗两次。

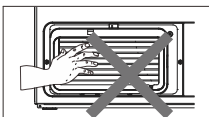

警告 切勿尝试徒手清洁，蒸发器会伤害您的手！

技术参数

干衣机型号	WTP900601HS	WTP900601HT	WTP900601HW
干衣机容量	9kg		
电压频率	220V/50Hz		
额定功率	650W		
尺寸(宽x深x高)	595x650x848mm		
环境温度范围	5~35°C		

执行标准: GB4706.1、GB4706.20

常见故障

故障内容	可能性的原因	解决方案
烘干衣机不工作	电源插头未插入	插入电源插座
	门未关好	关好门
	过滤器未装好	装好过滤器
	没按▶▶启动键	再按一次▶▶启动键
衣物不干	程序没选对	参考说明选择适合的程序
	过滤网堵塞	清理过滤网
	衣物太多或太少	参考程序选表的说明
	湿度传感器上有沉积物	用湿布清理湿度传感器表面
烘干周期在开始不久后结束	衣物太少或纤维毛毯	采用定时功能
烘干周期太长	衣物太多	减少衣物

i 如果您无法识别或解决问题，请与我们的服务中心联系。联系前，请记下机器的型号、序列号和购买日期：服务中心会要求您提供这些信息。

显示屏报警代码	故障描述	故障条件	可能故障原因	处理方法		
dOP	过滤器提示	过滤器未装好	1. 冷凝器盖未闭合	1. 关好冷凝器盖		
			2. 微动开关线束端子松动或线束故障	2. 检查线束端子插接是否牢固或更换线束		
			3. 微动开关装置损坏	3. 更换微动开关		
			4. 电脑板故障	4. 更换电脑板		
E1	门锁故障	启动后，门未锁上	1. 门未关好	1. 检查门是否关好		
			2. 接线端子未插好或线束故障	2. 检查线束端子插接是否牢固或更换线束		
			3. 门锁故障	3. 更换门锁		
			4. 电脑板故障	4. 更换电脑板		
E3	温度传感器-出风口	传感器开路或短路	1. 接线端子未插好或线束故障	1. 检查线束端子插接是否牢固或更换线束		
			2. 电脑板故障	2. 更换电脑板		
E2	温度传感器-压缩机	传感器开路或短路	3. 传感器故障	3. 更换传感器		
			低温故障	启动后检测到温度低于-10°C	1. 接线端子未插好或线束故障	1. 检查线束端子插接是否牢固或更换线束
					2. 环境温度过低	2. 更换机器摆放位置
3. 电脑板故障	3. 更换电脑板					

包装材料

- 如材料上带有“♻️”标志表明可以再循环利用。
>PE<=聚乙烯 >PS<=聚苯乙烯 >PP<=聚丙烯
由这些物质构成的材料可再循环利用，您只需将它们扔到适当的垃圾箱中即可。

旧机器：请将您的旧机器放置在指定的回收处理站，以保持环境整洁。

- 如产品或包装上有“♻️”标志，表明该产品不能作为家电废品处理，而应该将它们交到恰当的电子电器装置处理站。正确的处理废旧电器，从而阻止了潜在的负面影响，保护了环境和人类健康，否则这些废旧电器可能会造成一些浪费。关于本产品更详细的再利用信息，请您联系当地的家电废品处理服务机构或者本机的销售商。
- 这个符号“⚠️”的意思是：小心，有着火危险，沾有油污的衣物可能会自燃，特别是在干衣机等热源中。这些物质变暖，在油中引起氧化反应。氧化产生热量。如果热量不能散发出去，这些物品就会变得足够热而着火。堆放或储存受油污影响的衣物会导致热量不容易散失，从而产生火灾隐患。如果不可避免地要将含有蔬菜或食用油或被护发产品污染的织物放在干衣机中，应首先在热水中用额外的洗涤剂清洗它们，这将减少但不能消除危害。

生态信息

为了节约能源和保护环境，我们建议您遵从以下提示：

- 尽量使本机工作时的负荷接近本机额定负荷，因为小负荷量工作不经济。
- 请根据衣物的干燥程度和衣物的类型选择干衣时间。
- 定期清理过滤网，以避免浪费电和增加干燥次数。
- 保持房间通风。

产品中有害物质的名称及含量

部件名称	有害物质					
	铅 (Pb)	汞 (Hg)	镉 (Cd)	六价铬 (Cr(VI))	多溴联苯 (PBB)	多溴二苯醚 (PBDE)
电机	○	○	○	○	○	○
电容器	○	○	○	○	○	○
电源线	○	○	○	○	○	○
电路板	○	○	○	○	○	○
玻璃	○	○	○	○	○	○
金属外壳	○	○	○	○	○	○
塑胶外壳	○	○	○	○	○	○

本表格依据SJ/T 11364的规定编制。

○ :表示该有害物质在该部件所有均质材料中的含量均在GB/T 26572规定的限量要求以下。

× :表示该有害物质至少在该部件的某一均质材料中的含量超出GB/T 26572规定的限量要求。

标准保修条件

如果您购买的产品在12个月内或经证明是由于工厂或材料导致的零件缺陷，我们会根据下述条件免费为您维修或更换：

- 机器安装正确，并且按照铭牌上标示的供电电压使用。
- 本机只是用于普通家庭，并且是按照厂家说明使用。
- 本机没有被非本公司授权的人员进行过维护、修理、拆卸等行为。
- 除了本保修条款外，您还享有其他法定权利。

例外事项

本保修条款不包括以下内容：

- 由于运输或使用不当，自行更换零部件以及清除玻璃、塑料等造成的损害。
- 将本机用于商业环境以及出租。
- 产品没有贴惠而浦商标。

电气原理图

