

# 说明书：EWDC406220RT

## 技术要求

1. 印刷字体、图案应鲜明、亮丽，无漏印、错印、倾斜等缺陷。
2. 尺寸规格：A5版，双胶纸100 g/m<sup>2</sup>（长×宽=140mm×210mm）误差为±5mm。
3. 纸张页数：12张。
4. 印刷颜色：单墨黑白。
5. 符合惠而浦中国关于RoHS指令的《保证书》要求。

销售地

中国

个 / 台

1

原使用机型

EWDC406220RT

④					说明书	惠而浦（中国）股份有限公司		
③						图样标记	重量	比例
②								
①								
标记	处数	更改理由	签字	日期				
设计			标准化			共 1 张	第 1 张	
审核			审批					
会签			日期			部件编号 301G13A016308-		

Whirlpool 惠而浦

## 洗衣机使用说明书

全自动滚筒洗干一体机型号：

EWDC406220RT

全自动滚筒洗衣机型号：

EWFC406220RT



扫一扫关注  
惠而浦官方微信

合格证

检验工号：001号

惠而浦（中国）股份有限公司

WHIRLPOOL CHINA CO.,LTD.

地址：合肥市高新区习友路4477号

客服电话：95105696 (全国统一使用，免加区号，市话费用)

投诉电话：0551-65310415

网址：www.whirlpool.com.cn

NO:301G13A016308- 2021年5月第一版

- | 使用本产品请仔细阅读本说明书，并请妥善保管。
- | 熟练使用，有利节约。
- | 本产品今后如有结构、性能参数变化，恕不另行通知。

## 目录

### 洗衣前说明

注意事项	2~3
安装介绍	4~6
各部件说明	7
装箱说明	7
洗衣小常识	8
规格参数表	9

### 操作说明



门盖锁定及解除方法	10
洗涤剂盒的隔间介绍	10
控制面板	11~12
程序使用介绍	13~14
多种多样的功能	15~16

### 清洁维护

维护保养	17~18
并非故障的情况	19
故障排除指南	20
产品有害物质含量状态说明	21

## 注意事项

- 使用前请详细阅读「注意事项」并正确使用。
- 器具不打算由存在肢体、感官或精神能力缺陷或缺少使用经验和知识的人（包括儿童）使用，除非有负责他们安全的人对他们进行与器具使用有关的监督或指导。
- 应照看好儿童，确保他们不玩耍本器具。
- 为了防止对使用人和他人造成伤害或财产损失，现就安全方面需要务必遵守的事项，作如下说明：

 <b>禁止</b>	此标示栏的内容为「有死亡、受伤或物品损坏的可能性」。
 <b>警告</b>	此标示栏的内容为「有死亡或受伤的可能性」。
 <b>注意</b>	此标示栏的内容为「有受伤及仅有物品损坏的可能性」。

 <b>禁止</b>	
<p>电源线及电源线插头损坏或松动时请勿使用。</p> <ul style="list-style-type: none"> <li>• 会造成触电、短路，造成受伤或引起火灾。</li> </ul>	<p>请勿放置在不稳定的位置。</p> <ul style="list-style-type: none"> <li>• 因外力影响，极易倾倒、移动而造成人员受伤并使洗衣机损坏。</li> <li>• 开口不能被地毯阻塞。</li> </ul>
<p>请勿将洗衣机作其它用途功能使用。</p> <ul style="list-style-type: none"> <li>• 洗衣机除按照说明书所规定的可洗涤衣物外，不得用于其它用途，以避免洗衣机产生损坏或发生危险。</li> </ul>	<ul style="list-style-type: none"> <li>• 如果使用化学品来清洗衣物，则滚筒式干衣机不能使用。</li> <li>• 棉屑不允许堆积在滚筒式干衣机的周围。</li> </ul>
<p>请勿洗涤沾有挥发性溶剂的衣物。</p> <ul style="list-style-type: none"> <li>• 请勿洗涤沾有汽油、煤油、稀释剂等衣物，这样可能引起火灾或爆炸。</li> <li>• 禁止使用可燃液体洗涤或烘干衣物。</li> </ul>	<p>禁止使用额定电压以外的电源插座。</p> <ul style="list-style-type: none"> <li>• 会造成损坏、火灾及触电危险。</li> <li>• 请单独使用额定电压、10A以上的电源插座，勿与其它电器共用电源，如要使用延长线，必须使用经过认证的且电流可满足要求的延长线。</li> </ul>
<p>请勿连接50°C以上的热水水源。</p> <ul style="list-style-type: none"> <li>• 热水会使进水阀出现异常，无法工作。</li> </ul>	<p>避免安装于潮湿及雨淋处，且不要将水直接撒到面板上。</p> <ul style="list-style-type: none"> <li>• 以避免电器绝缘不良，导致漏电或故障的发生。</li> </ul>
<p>洗衣机运转中，请勿尝试接触内部运动部件。</p> <ul style="list-style-type: none"> <li>• 以避免受伤的危险。</li> </ul>	<p>手潮湿时请勿插入或拔出电源线插头。不要使用有损伤的电源线。电源线插片上有污渍时，要及时用干布擦拭干净。</p> <ul style="list-style-type: none"> <li>• 以避免触电的危险。</li> </ul>
<p>洗衣机本体各部分，请勿直接用水冲洗。</p> <ul style="list-style-type: none"> <li>• 以避免绝缘不良，导致触电的危险。</li> </ul>	<p>请勿将幼儿及重物放置在洗衣机上。</p> <ul style="list-style-type: none"> <li>• 以避免部件变形或破损导致危险的发生。</li> </ul>

## 注意事项

<b>禁止</b>	
<p><b>电源线插头的插拔。</b></p> <ul style="list-style-type: none"> <li>电源线插头插入或拔出时，手指须紧握插头绝缘部分施力，请勿触碰插头的金属插片或施力于导线端，以避免触电或导致电源线内部导线断裂。</li> <li>在移动洗衣机时，务必先拔下电源线插头。</li> </ul>	<p><b>请勿靠近烟火。</b></p> <ul style="list-style-type: none"> <li>请勿靠近烟火，且勿将点燃的蜡烛、香烟、蚊香及水壶放在洗衣机上，这是造成火灾或变形的主要原因。</li> </ul>
<p><b>电源线的保护。</b></p> <ul style="list-style-type: none"> <li>使用时请注意电源线外皮是否损伤，有无不合理弯曲或拉伸及重物压住变形等现象，电源线破损导致绝缘不良，这是发生触电、火灾的原因。如果电源软线损坏，为了避免危险，必须由制造商、其维修部或类似部门的专业人员更换。</li> </ul>	<p><b>禁止改装或自行维修。</b></p> <ul style="list-style-type: none"> <li>除本公司指定的维修部外，禁止改装或自行维修，以避免发生火灾或触电的危险。</li> <li>维修后请务必将洗衣机后罩盖装好。</li> </ul>
<p><b>防水性或不吸水的洗涤剂不可以放入洗衣机内洗涤。</b></p> <ul style="list-style-type: none"> <li>以避免洗衣或脱水时，产生异常振动。（如：雨衣、车套）</li> <li>只能洗涤可洗衣物，如有疑问，请按照衣物上洗衣指南进行。</li> </ul>	<p><b>有可能因高温引起灼伤的危险。</b></p> <ul style="list-style-type: none"> <li>高温洗涤或烘干时，玻璃门会变热，使用时请勿接触门盖，尤其是儿童。</li> <li>高温洗涤或烘干中需打开门盖时，请待温度降到安全温度、门锁自动解锁后，才可打开门盖。</li> </ul>

<b>警告</b>	
<p><b>不可改装，非专业维修人员禁止分解及修理洗衣机。</b></p> <ul style="list-style-type: none"> <li>会造成火灾、触电、受伤。</li> <li>发生故障时请向本公司报修。</li> <li>禁止维修时更换保险丝。（包括电脑板上内置保险丝）</li> </ul>	<p><b>儿童危险。</b></p> <ul style="list-style-type: none"> <li>拆装下来的包装物请及时处理，勿让儿童接触或吞食。</li> <li>洗衣机不用时请关好门盖，以防小孩进入内筒内。</li> </ul>
<p><b>保养时，请务必从插座上拔下电源线插头，此外，手潮湿时不可插拔电源线插头。</b></p> <ul style="list-style-type: none"> <li>会造成触电、受伤。</li> </ul>	<p><b>请务必正确接地。</b></p> <ul style="list-style-type: none"> <li>为防止漏电事故的发生。</li> </ul>
<p><b>电源线插头的灰尘等要定期清除。</b></p> <ul style="list-style-type: none"> <li>电源线插头上若灰尘堆积，会因湿气造成绝缘不良引起火灾。</li> </ul>	

<b>注意</b>	
<p><b>使用前请固定好排水管，并确认下水道无堵塞。</b></p> <ul style="list-style-type: none"> <li>避免脱水异常发生。</li> </ul>	<p><b>移动/搬运洗衣机时必须两人进行。</b></p> <ul style="list-style-type: none"> <li>避免移动人员受伤。</li> </ul>
<p><b>洗衣机不使用或维修清洗时：</b></p> <ul style="list-style-type: none"> <li>应关闭水龙头，以避免进水管破损或脱落，造成漏水事故的发生。</li> <li>应将电源线插头拔掉，以防止发生火灾或其它事故。</li> </ul>	<p><b>探视洗衣机时请注意。</b></p> <ul style="list-style-type: none"> <li>女性或留长发人员探视洗衣机时，请注意头发勿掉入夹缝中，以避免头发被夹住的危险。</li> </ul>

## 安装介绍

### 搬运

- 搬运时，务必由两个人进行。
- 两人在机体两侧分别手握两只底脚进行搬运。

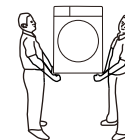

### 请勿错误放置

- 洗衣机须安装在地面上，地面必须坚固、平坦且防滑。
- 切勿将洗衣机放置在地毯或木质地板上。
- 禁止将洗衣机放在地台及支架上。
- 洗衣机三面离墙面或硬反射面的最小距离为10cm。

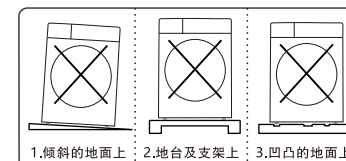

### 拆除运输固定用螺栓及底座保护装置

为在运输时保护洗衣机，洗衣机内部结构加装有4枚运输固定用螺栓，使用之前须将其全部拆除。

**注意：如果不拆除，洗衣机在脱水时会出现强烈振动、噪音及功能异常。**

- 用扳手拧松运输固定螺栓（4枚）。
  - 将螺栓左右晃动后拔出。
  - 将运转口盖对准原螺钉孔的位置按进去，直到吻合为止。
- 产品的安装请委托销售店或专业的维修人员进行。
  - 请妥善保管好拆卸下来的运输固定用螺栓，在搬家时将非常需要。
  - 使用前务必去除底座保护装置，如图示，否则将影响洗衣机的正常使用。

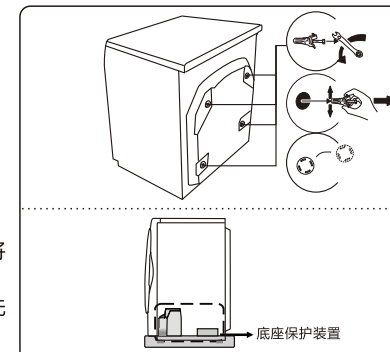

### 水平调整

洗衣机安装不平，使用时可能会发出异常噪音、振动或功能异常。请调节洗衣机可调脚（四个底脚均可调），方法如下：

- 用扳手沿顺时针方向松开洗衣机底脚的锁紧螺母；转动底脚可以调节高度，以达到水平。
- 如果条件允许，可以使用水平仪检查洗衣机的调准状态，必要时校准。  
**注意：所有四个底脚都必须与地面可靠接触，牢牢地立在地面上。**
- 用扳手逆时针将锁紧螺母拧紧，与箱体底部锁定。
- 调整后，用两只手分别按洗衣机上盖的对角，稍稍用力按压、晃动，确认已平稳。

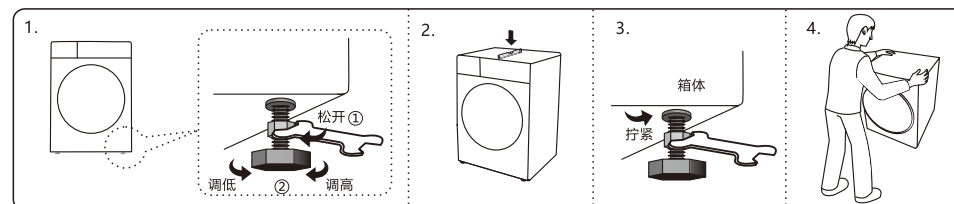

## 安装介绍

### 进水软管的连接

注意：请务必使用附件中的新进水软管，旧进水软管不能重复使用。

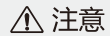
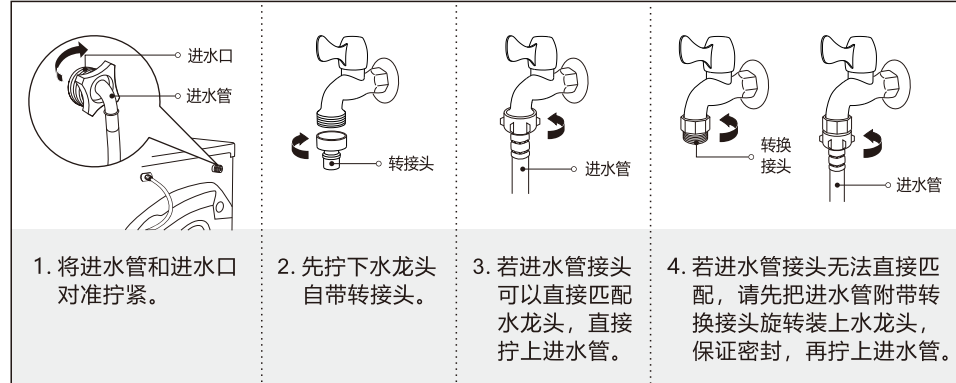

**注意**

- 安装完毕后，请打开水龙头，检查是否漏水。
- 如果漏水，请关闭水龙头，重新安装。
- 洗衣程序结束或长期不用时，请关闭水龙头。

### 排水软管的连接(限上排水机型)

1. 当洗衣机不工作时把排水管放在洗衣机背后(如图1所示)。
2. 当洗衣机工作时把排水管放入排水池(如图2所示)，也可将排水软管另一端插入下水道口内，保持排水软管口与下水道弯管之间有间隙，否则影响排水。
3. 定期清理水泵过滤器可以保持洗衣机正常运行。

注意：图1所示排水管固定卡扣请勿下掉，排水管请勿抽离此卡扣，否则将造成洗衣故障。

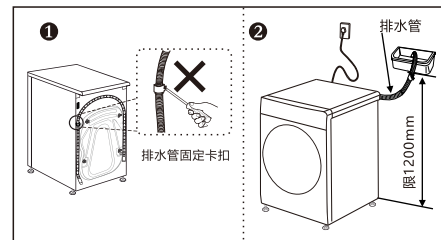

## 安装介绍

### 封底板的安装(限有此部件机型)

注意：

1. 请在拆除运输固定螺栓前进行安装，安装至少需两人进行操作。
2. 安装封底板前，必须先关闭水龙头，断开电源线与外部的电源插座、进水管与进水龙头、排水管与排水口的连接。  
安装步骤如下：

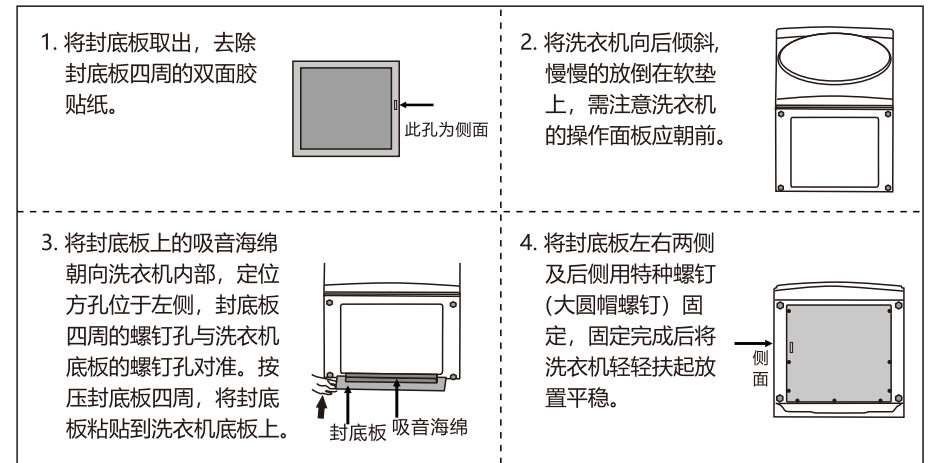

## 各部件说明

### 温馨提示:

1. 初次使用时, 可能会有少量的水排出, 这是在工厂进行性能检测时残留的水。
2. 首次使用之前, 建议在没有衣物的情况下完成一次“筒清洁”程序。
3. 使用完后, 请关闭水龙头, 拔下电源插头, 防止意外的水灾和火灾发生。

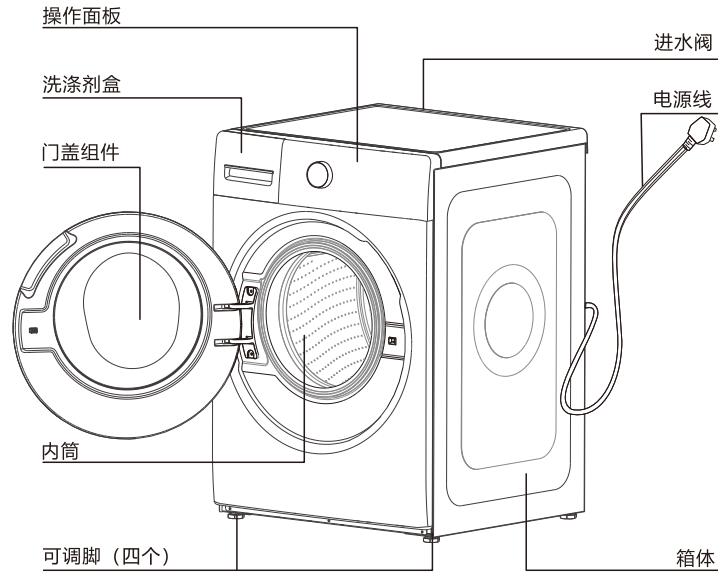

此图仅为示意图, 请以实物为准

## 装箱说明

洗衣机 (一台)	进水软管组件 (一根)	说明书 (一本)	运转口盖 (四个)	保修凭证 (一个)
螺钉 (九个) (限有此部件机型)	封底板 (一个) (限有此部件机型)			

## 洗衣小常识

检查口袋里有无物品 (如硬币、别针、卡子、纸张等)。



拉上拉链, 扣好纽扣, 系好松动的腰带或丝带等。



不要将有色织物放在一起洗涤。



遵守衣物洗涤标识上的指南及生产厂家的洗涤说明。



初次洗涤时, 用含洗衣液的白毛巾摩擦衣物不明显的地方, 持续一会儿, 查看毛巾上是否有颜色, 如果掉色, 请慎重洗涤。



洗涤物局部较脏时, 请用含洗涤液的毛巾或软毛刷, 按同一方向轻轻擦一遍, 然后再放入洗衣机内洗涤。



当洗涤衣物较少时, 脱水时可能振动较大, 这时请向滚筒内添加2-3件衣物。





## 规格参数表

型号	EWFC406220RT	EWDC406220RT
额定洗涤容量	10.0kg	10.0kg
额定脱水容量	10.0kg	10.0kg
最大电流	10A	10A
额定电压	220V~50Hz	220V~50Hz
额定烘干容量	—	6.0kg
额定功率	2000W	2000W
额定洗涤功率	150W	150W
额定脱水功率	420W	420W
额定烘干功率	—	1500W
额定加热洗涤功率	2000W	2000W
洗涤噪音	62dB (A计权)	62dB (A计权)
脱水噪音	69dB (A计权)	69dB (A计权)
能效等级	1级	1级
用水量	80L	80L
耗电量	0.900kWh/cycle	0.900kWh/cycle
洗净比	1.05	1.05
水压	0.03~1.0MPa	0.03~1.0MPa
外形尺寸(宽*深*高)mm	600x635x850(含门)/600x580x850(不含门)	
执行标准	GB4706.24、GB4706.1、GB19606、GB12021.4、GB4343.1、GB17625.1、GB4706.20(限洗干一体机)	

\*能效检测程序为依次选择棉麻洗、60°C、脱水转速1400转。

\*噪音检测程序为依次选择棉麻洗、漂洗次数1次、60°C、脱水转速1400转。

## 门盖锁定及解除方法

### 门盖锁定

启动后，门盖将自动锁定，无法打开。

### 门盖锁定解除

运行过程中，按“启动/暂停”键，内筒停止转动后，门盖锁定将自动解除。

1. 直接拔下电源插头或洗衣中途停电门盖锁定不能自动解除。
2. 在洗涤过程中开启门盖，可能会有泡沫溢出，请用毛巾等接住。
3. 高温工作状态下无法打开门盖。
4. 水位过高时，无法打开门盖。

#### ⚠ 应急开门操作

门锁无法正常打开需要开门时，待内筒停转后，向下拉箱体前盖右下角的白色应急拉绳，听到轻微响声后，可以打开机门。



- 提前确认筒内水位低于筒口且温度低于60°C；
- 机器正常运转过程中禁止打开机门。

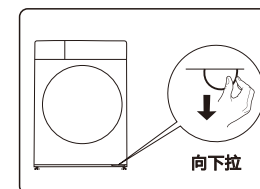

## 洗涤剂盒的隔间介绍

### 柔顺剂

- 此投入口用于投放柔顺剂。
- 请在洗涤前放入，将在最后一次漂洗时自动注入。
- 使用浓缩型柔顺剂，请用相应比例的水稀释均匀后倒入。

### 除菌液

- 用于投放除菌液，推荐使用成分为对氯间二甲苯酚的除菌液。为了防止高浓度的除菌液对衣物的损害，请按照除菌液说明书适当添加。

### 洗衣粉 • 洗涤剂

- 此投入口用于投放洗衣粉和洗涤剂。
- 不易溶解的洗涤剂，如粉状皂片，请预先充分溶解后倒入此隔间内。

注意事项：

- 使用滚筒专用洗涤剂，请勿使用具有腐蚀性和产生气体的漂白剂。
- 请参照洗涤剂厂家的说明，并根据所洗衣物种类、颜色、温度、污渍程度等使用洗涤剂。
- 使用适量的洗涤剂，可以取得良好的洗涤效果，并有利于环境保护。
- 请勿使用过量的洗涤剂，否则将产生过多的泡沫，影响洗涤效果；且门封处会有残留，或可能导致功能故障。

## 控制面板

温馨提示：请按实际显示名称进行检索，此附图通用机型。

### 控制板区域分布

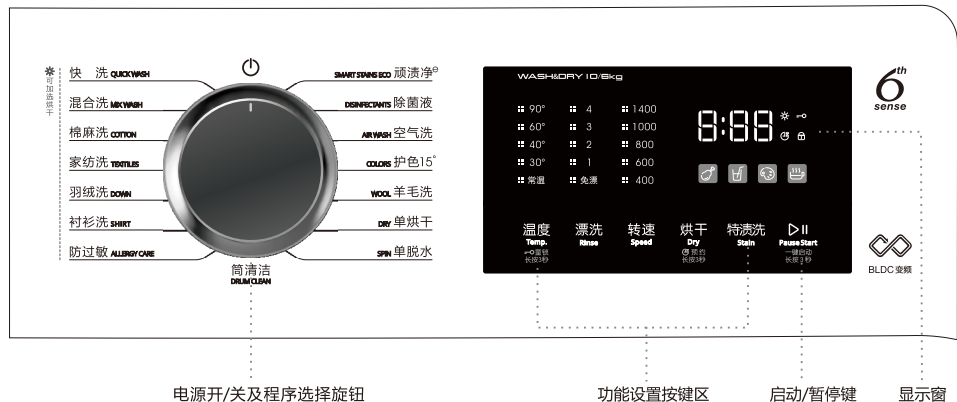

#### 1. 电源开/关及程序选择旋钮

- 具有开关电源作用。
- 可根据洗涤衣物的种类及污渍程度选择合适的程序。
- 程序运行结束后，洗衣机可自动关机。

#### 2. 启动/暂停键

- 开始工作时，按该键启动，再次按该键暂停，在洗涤过程中可实现中途添衣功能。
- 关机状态下长按此键3秒可实现一键启动程序功能。

#### 3. 显示屏

- 接通电源时，显示脱水转速等设定。
- 运转过程中显示剩余时间。
- 发生异常时，显示故障代码。

#### 4. 温度键

- 根据洗涤衣物的种类选择洗涤水温。
- 程序不同，水温的设定范围有所不同，有些程序水温选择有限制。
- 长按3秒可设置童锁功能。

#### 5. 漂洗键

- 根据需要设定漂洗次数。
- 部分程序中的漂洗次数调节受限制。

## 控制面板

#### 6. 转速键

- 根据需要设定脱水转速。
- 部分程序中的脱水转速调节受限制。

#### 7. 烘干键 (仅限EWDC406220RT)

- 根据需要设定烘干种类及烘干时间。
- 通过选择此键，点亮烘干图标，选择烘干功能。
- 控制板上含烘干图标的程序可加选烘干功能。
- 长按烘干键3秒可用于设定洗衣机预约洗衣功能，调节从开始到程序运行结束的时间。

#### 8. 预约键 (仅限EWFC406220RT)

- 用于设定洗衣机预约洗衣功能，调节从开始到程序运行结束的时间。

#### 9. 特渍洗键

- 用于洗涤衣物上的特定污渍，如油渍、果汁渍等，具体特定污渍种类详见洗衣机控制面板。





## 程序使用介绍 (仅限有此功能机型)

程序	使用介绍	建议洗涤容量	建议烘干容量
一键启动	适用于日常穿着的每日洗涤。	≤5kg	≤5kg
快洗	适用于少量衣物轻微污渍的快速洗涤。	≤1kg	≤1kg
混合洗	适用于棉麻及化纤织物的混合洗涤。	额定容量	≤7kg
棉麻洗	适用于棉麻织物的洗涤。	额定容量	≤7kg
家纺洗	适用于毛毯等大件织物的洗涤。	≤7kg	≤7kg
羽绒洗	适用于可机洗的羽绒衣物的洗涤。	≤4kg	≤2kg
衬衫洗	适用于衬衫类衣物的洗涤。	≤5kg	≤3kg
防过敏	适用于棉麻等可高温洗涤的衣物。	≤4kg	≤4kg
筒清洁	仅用于筒内清洁, 请勿放置洗涤剂。	—	—
单脱水	用于仅需脱水的衣物。	额定容量	—
单烘干	适用于潮湿棉织物的烘干。	—	≤7kg
羊毛洗	适用于可机洗的羊毛类衣物洗涤。	≤1kg	—
护色15°	适用于颜色鲜艳或容易褪色的衣物。	≤3kg	—
空气洗	适用于衣物的热风清新。	≤1kg	—
除菌液	外加除菌液, 有效减少和预防细菌滋生。	≤8kg	—
顽渍净e	适用于较脏衣物的洗涤。	≤4kg	—
漂脱水	用于仅需要漂洗脱水的衣物。	额定容量	—
轻柔洗	适用于精细织物的洗涤。	≤3kg	—

备注: “—”表示不支持洗涤或烘干。

## 程序使用介绍 (仅限有此功能机型)

### 使用快速入门

- ① 准备洗涤
  - 打开水龙头, 放好排水管, 插好电源插头。
  - 放入洗涤剂, 关闭门盖。
  - 添加洗涤剂。
- ② 打开电源。
- ③ 根据需要选择程序。
- ④ 根据需要设置各类参数或功能。
- ⑤ 按“启动/暂停”键, 开始洗涤。
- ⑥ 洗衣结束, 洗衣机发出提示音。取出衣物后拔下电源插头, 关闭水龙头。

### 羊毛洗程序的使用方法

使用方法: 打开电源后, 选择“羊毛洗”程序。

使用注意:

- 洗涤前请先确认衣物的洗涤图示标志。
- 程序完成后, 请速将衣物取出, 整形晾晒, 以免放置时间过长而变形。
- 为防止衣物的损伤, 水温设定不应超过40°C。
- 使用羊毛专用洗涤剂可以减少衣物的损伤, 提高洗涤效果。
- 将白色或明亮色彩的衣物与深色衣物分开洗涤。

### 空气洗程序的使用方法

使用方法: 打开电源后, 选择“空气洗”程序, 按“启动/暂停”键启动程序, 可在程序过程中通入热风, 主要用于衣物的清新祛味、除皱等。

使用注意:

- 程序运行时内筒转动, 如过程中暂停, 显示“H”。运行过程中关机门锁不能立即解锁, 需等待筒内温度降温后门锁方可解除。
- 本程序运行时筒内温度较高, 请确认衣物的耐受程度。

### 除菌液程序的使用方法

使用方法: 打开电源后, 选择“除菌液”程序。

使用注意:

- 此程序需要手动添加衣物除菌液至除菌液投放口。
- 推荐使用成分为对氯间二甲苯酚的除菌液, 请按照除菌液说明书适当添加。
- 添加除菌液的同时请在洗衣粉及洗涤剂投入口投放洗涤剂。

### 防过敏程序的使用方法

使用方法: 打开电源后, 选择“防过敏”程序。

使用注意:

- 本程序为高温洗涤, 洗涤前请仔细检查衣物洗涤说明。
- 将白色或明亮色彩的衣物与深色衣物分开洗涤。
- 程序完成后, 请及时将衣物取出。

## 多种多样的功能(仅限有此功能机型)

### 烘干功能

使用方法:

- 打开电源后选择合适程序,通过“烘干”键选择烘干模式:  
自动烘干: 选择烘干程序后, 调节烘干模式, 至烘干模式显示为“A”时进入自动烘干模式。  
定时烘干: 在指定的时间段内对衣物进行烘干。
- 通过“启动/暂停”键, 开始洗涤, 烘干。

使用注意:

- 烘干程序运转时, 必须打开水龙头, 因为烘干时需要水冷却除湿。
- 为了防止过强的烘干引起洗涤物的皱褶, 烘干时间可先设定少一点, 结束后可视烘干效果追加烘干时间。
- 使用定时烘干功能时, 请先对衣物进行脱水过程。
- 必要时, 脱水后请将衣物的结解开, 再放入滚筒进行烘干。
- 部分程序烘干功能受限制。
- 较大或较厚的衣物, 烘干后部分位置可能会烘干不均匀, 请结束后视烘干效果适当追加烘干时间。
- 以上烘干模式中, 定时烘干可中途暂停, 自动烘干仅脱水阶段可中途暂停。

### 预约功能

使用方法:

- 打开电源后选择合适程序, 根据需要通过各类过程键或功能键设定合适洗衣过程或功能。
- 按“预约”键设定程序结束时间。  
(EWDC406220RT机型为长按烘干键3秒进入预约模式, 短按烘干键设置程序结束时间)
- 按“启动/暂停”键启动预约功能。(预约时间以1小时为间隔, 最多可设置到24小时)

使用注意:

- 预约内容变更时, 请重新打开电源开始。
- 进入预约模式后, 5秒内未设置预约或按其它按键, 退出预约模式。
- 选择预约后, 关闭电源重新启动后方可取消预约功能。
- 确认预约内容时, 请按“预约”功能键, 预约的时间会有5秒的显示。
- 预约结束时间可能会随着水压、排水、衣物的种类、水温等条件不同而与实际预约时间有差别。
- 指定程序或功能可以预约。

### 中途添衣功能

洗衣机在洗涤过程中添加洗涤剂时使用。

程序启动后, 门盖将自动锁定, 无法打开。按“启动/暂停”键, 门锁灯变为熄灭后, 门锁被解除, 显示Add, 此时可以打开门盖, 向筒内添加衣物。

添加衣物后, 关闭门盖, 按“启动/暂停”键, 继续运转。

- 为避免水溢出或烫伤, 在筒内水位高度及水温较高的时候, 中途添衣功能不支持。
- 强行打开门盖可能会发生部件损坏、安全等问题。
- 滚筒内泡沫或水多的时候, 打开门盖后, 为了防止泡沫或水溢出, 请用干毛巾接在下面。

## 多种多样的功能(仅限有此功能机型)

### 童锁功能

为了防止儿童在洗衣机运行时误操作洗衣机, 可以设置童锁, 使门盖无法打开、按键(除电源)锁定。解除童锁后可开门。

设定/解除方法:

- 先打开电源, 再按“温度”键3秒, 直到蜂鸣声响起后松开即可设定儿童锁功能。取消设定时, 重复上述操作。

### 蜂鸣声提示取衣晾晒功能

当洗涤部分程序运行结束后, 默认状态下, 洗衣机会发出蜂鸣提示音, 表示您此时可以取衣晾晒。若不需要提示音, 可设定解除。

设定/解除方法:

- 先打开电源, 再长按“启动/暂停”键, 直到蜂鸣声响起后松开按键即可设定取消蜂鸣声提示音。取消设定时, 重复上述操作。

### 儿童保护功能

洗衣机门盖关闭后, 程序运行前。如果检测到门盖被打开过或其它需要运行儿童保护功能时, 程序在运行时将执行儿童保护功能。

启动后首先门盖锁定, 然后电机短暂运行后停止, 门锁解锁, 等待一定时间后上锁继续运行。

## 维护保养

洗衣机长期使用后，要及时保养，良好的保养习惯会延长洗衣机的使用寿命。  
进行保养工作前，请拔掉电源插头，防止危险发生。

### 机体保养

每次使用完后，请用柔软干净的布擦拭。当污渍严重时，请在布上沾适量的洗涤剂或肥皂水擦拭，不能用水直接浇淋。  
不能使用去污粉、稀释剂、汽油、酒精等化学物品擦拭机体。

### 门盖密封圈保养

每次使用完后，请用毛巾擦去污垢、线屑等杂物。门盖密封圈的沟槽内若有别针等异物时，请务必将其取出。

### 洗涤剂盒的清洁

为了防止附着在洗涤剂盒的洗涤剂发霉，请定期清洗洗涤剂盒。  
按住卡扣的同时用力拉出洗涤剂盒，用水清洗后重新插回原位。

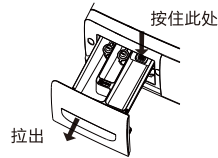

### 进水阀口的清理（建议半年一次）

1. 取下洗衣机侧进水软管。
2. 取出进水阀口部用的过滤网。
3. 用牙刷等将过滤网清洗干净后，再装到进水阀口部。
4. 将进水软管重新连接上。



### 筒清洁（建议每月一次）

洗衣机用过一段时间后，洗涤筒可能存在污垢，使用筒清洁程序可以达到清洁内外筒的目的。  
(注意：筒清洁时，请勿放入衣物及洗涤剂。)

### 洗衣机冻结时

1. 用热毛巾包住水龙头及接头部位。
2. 拆下进水软管，将其浸泡在约50°C的热水中。
3. 向滚筒内倒入2-3升约50°C的热水。
4. 重新连接好进水软管，打开水龙头，启动洗衣机，检查进、排水是否正常。

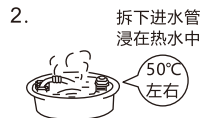
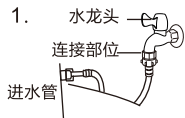

## 维护保养

### 排残水

如果停电，请在拿出衣物前排空洗衣筒内的水。

1. 从电源插座上拔下洗衣机的电源线。
2. 用指甲盖或硬币抠开过滤器口盖。
3. 从固定限位中拉出黑色排残水管。
4. 拔掉排残水管前端的排放帽。
5. 让水流入容器。
6. 盖好排放帽，将排残水管重新卡在限位中。
7. 盖好过滤器盖。

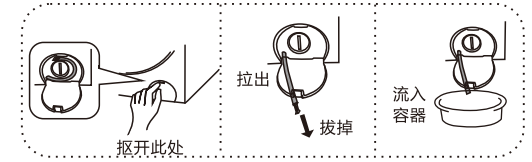

### 水泵过滤器清理

1. 排空洗衣机筒内的水，关闭洗衣机，并拔下电源插头。
2. 用指甲盖或硬币抠开过滤器口盖。
3. 将水泵过滤器盖向左转动，取出水泵过滤器。
4. 清理水泵过滤器，确保过滤器内未被堵塞。
5. 重新插入水泵过滤器，并向右转动确保拧紧。
6. 重新盖好过滤器盖。
7. 水泵过滤器建议每三个月进行一次清理。

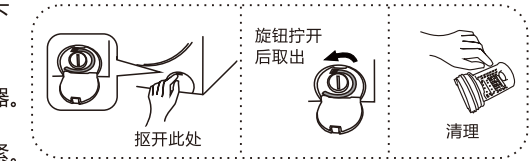

## 并非故障的情况

情况	原因
门盖打不开	<ul style="list-style-type: none"> <li>程序在运转中，或暂停时水位、筒内温度过高，或中途停电。</li> <li>设置了儿童锁功能。</li> <li>门盖与门盖密封圈之间有衣物被夹住。</li> <li>烘干中途暂停。</li> </ul>
有异味	<ul style="list-style-type: none"> <li>因使用橡胶部件，开始时会有橡胶气味。</li> </ul>
洗涤和漂洗时水量少	<ul style="list-style-type: none"> <li>滚筒洗衣机仅需少量的水即可洗涤。</li> </ul>
不进水	<ul style="list-style-type: none"> <li>水龙头是否打开？</li> <li>进水管是否冻结？</li> <li>进水管、进水阀口处过滤网是否被堵塞？</li> </ul>
中途进水	<ul style="list-style-type: none"> <li>如果水位下降，则会自动补水。</li> </ul>
洗涤中排水	<ul style="list-style-type: none"> <li>是否放入了过多的洗涤剂或多泡的洗涤剂？</li> </ul>
剩余时间变化	<ul style="list-style-type: none"> <li>如果滚筒内的衣物分布不均匀，则洗衣机将自动进水以调整平衡。</li> <li>由于显示的时间是以8升/分的进水量为基础计算得出的，因此随着水压的不同，实际时间会相应延长或缩短。</li> <li>脱水时，如果衣物有偏置现象，为了修正偏心，脱水时间会相应延长。</li> </ul>
脱水过程中有异常音	<ul style="list-style-type: none"> <li>电源线是否与箱体接触？</li> <li>运输固定用螺栓是否已拆下？</li> <li>滚筒内是否有发卡、硬币等异物掉入？</li> </ul>
停电后不能运转	<ul style="list-style-type: none"> <li>停电时将停止运转，恢复供电后，也不会继续运转，请打开电源后重新设定程序。</li> </ul>
烘干时有水流动的声音	<ul style="list-style-type: none"> <li>烘干过程中需要冷水进行冷却和除湿。</li> </ul>
应急开门 (操作详见第10页)	<ul style="list-style-type: none"> <li>门锁无法正常打开需要开门时，待内筒停转后，向下拉箱体前盖右下角的应急拉绳，听到轻微响声后，可以打开机门。 注意：1、提前确认筒内水位低于筒口且温度低于60°C； 2、机器正常运转过程中禁止打开机门。</li> </ul>

## 故障排除指南

故障代码	现象	检查要点	解决方法
无显示	不运转	<ul style="list-style-type: none"> <li>电源插座是否有电？</li> <li>电源线插头是否插牢？</li> <li>有无打开“电源开/关”？</li> <li>是否停电？</li> <li>漏电保护器是否断开？</li> <li>是否设定了预约功能？</li> </ul>	检查处理后，打开“电源开/关”开机。
E11	不进水	<ul style="list-style-type: none"> <li>水龙头是否已打开？</li> <li>进水管是否被冻结？</li> <li>进水管、进水阀口处过滤网是否被堵塞？</li> <li>是否已停水？</li> </ul>	检查处理后，按“启动/暂停”键重新开始运转。
E12	不排水	<ul style="list-style-type: none"> <li>排水管是否放倒？</li> <li>排水口位置是否过高？</li> <li>进水管是否被绒毛堵塞？</li> <li>排水管是否过长？</li> </ul>	检查处理后，按“启动/暂停”键重新开始运转。
H	门盖无法打开	<ul style="list-style-type: none"> <li>是否使用了温度高的热水？</li> <li>洗涤时水温高？</li> <li>烘干中途暂停？</li> </ul>	待温度降到安全范围时，自动解锁。
U3	不脱水	<ul style="list-style-type: none"> <li>洗衣机是否放置平稳？</li> <li>洗涤的衣物是否较大或较重？</li> <li>脱水的衣物是否件数较少？</li> <li>毛毯是否被卷成团放入？</li> </ul>	少量衣物时，请增加2-3件衣服，检查确认后，关上门盖，按“启动/暂停”键重新开始运转。
U4	门盖没有关闭		关闭门盖，确认后按“启动/暂停”键重新开始运转。
其余代码	发生报警		请打开“电源开/关”重新启动，如仍然不能解决，请致电售后服务。

## 产品有害物质含量说明

产品中有害物质的名称及含量:

部件名称	有害物质					
	铅 (Pb)	汞 (Hg)	镉 (Cd)	六价铬 (Cr(VI))	多溴联苯 (PBB)	多溴二苯醚 (PBDE)
电机	○	○	○	○	○	○
电容器	○	○	○	○	○	○
电源线	○	○	○	○	○	○
电脑板	○	○	○	○	○	○
玻璃	○	○	○	○	○	○
金属外壳	○	○	○	○	○	○
塑胶外壳	○	○	○	○	○	○

本表格依据SJ/T 11364的规定编制。  
 ○ :表示该有害物质在该部件所有均质材料中的含量均在GB/T 26572规定的限量要求以下。  
 × :表示该有害物质至少在该部件的某一均质材料中的含量超出GB/T 26572规定的限量要求。