

合格证

检验工号：001号

惠而浦（中国）股份有限公司

WHIRLPOOL CHINA CO.,LTD.

地址：安徽省合肥市高新区习友路4477号

客服电话：95105696（全国统一使用，免加区号，市话费用）

投诉电话：0551-65310415

网址：<https://www.whirlpool.com.cn>

NO:703D850001647A 2021年1月第二版

Whirlpool

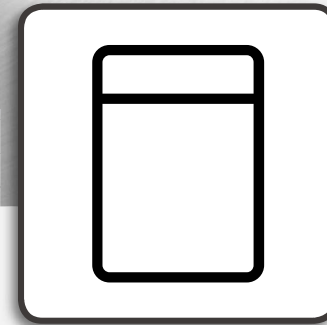

洗碗机使用说明书

WDH3002SP

WDC3002SP













扫一扫关注惠而浦官方微信

- 使用本产品请仔细阅读本说明书，并请妥善保管。
- 熟练使用，有利节约。
- 本产品今后如有结构、性能参数变化，恕不另行通知。

安全指引

	安全指引.....	2~3
---	-----------	-----

使用与操作指引

	产品介绍	
	整机	4
	控制面板.....	5
	首次使用	
	设置模式及软化盐.....	6~7
	亮碟剂及洗涤剂设置.....	8~9
	程序及功能介绍	
	程序表.....	10
	程序介绍.....	10
	可选特色功能介绍.....	11
	餐具摆放说明	
	上层碗篮.....	12~13
	下层碗篮.....	13~14
	日常使用	
	使用说明.....	15
	建议与提示	16
	维护及保养	
	清洁过滤器.....	17
	清洁喷淋臂.....	18
	故障排查	19~20
	规格参数表	21
	装箱配置表	21
	产品有害物质含量状态说明	22
	售后服务	22

重要安全说明

使用电器前请仔细阅读本手册的安全指南。将手册放在易于获取的地方，以备不时之需。手册及电器均提供有安全警告信息，请始终遵循要求。制造商对一切因不遵守提示与注意事项、不正确使用电器或不正确的设定电器而造成的人身或动物伤害、财产损失不承担任何责任。

⚠ 不要让婴儿 (0-3岁) 接近电器。不要让幼儿 (3-8岁) 在无人照料的情况下接近电器。8岁及以上的儿童和有身心障碍或缺乏经验和知识的人，只能在有人监督或给予安全使用方面的指导并了解所涉及危害的情况下方可使用本电器。儿童不得将本电器当玩具。在无人监督的情况下，不得由儿童对本电器进行清洁和维护。

许可用途

⚠ 注意: 本电器不应通过外部开关设备操作，例如定时器、独立的遥控系统。

⚠ 本产品适用于家用和类似场所，例如：商店、办公室和其他工作环境中的员工厨房区域；农舍；在酒店、汽车旅馆、民宿以及其他住宅环境由顾客使用。

⚠ 最大餐具套数请参考规格参数表。

⚠ 门不应一直处于打开状态，因为这可能会导致洗碗机翻倒或人被绊倒的危险。本电器门仅能够支撑碗篮的重量。请不要坐在或站立在门上，不要在门上放置其他物品。

⚠ 警告: 洗碗机洗涤剂是强碱性的。如果误食会非常危险。避免皮肤和眼睛接触洗涤剂，在门打开时要让儿童远离洗碗机。完成洗涤后，检查洗涤剂容器是否为空。

⚠ 警告: 刀具和其他具有锋利尖端的餐具放入碗篮时，必须尖端朝下或放置在水平位置，谨防割伤。

⚠ 本电器不允许用于商业用途。不要在户外使用该电器。不要在本电器内部或附近存储易燃易爆物质（例如：汽油、喷雾罐等），谨防火灾。本电器必须按照本手册中的说明，仅用来清洗家用餐具。本电器中的水不可饮用。仅使用专为自动洗碗机设计的洗涤剂和漂洗剂。添加软化盐后，应该在洗碗机空置状态下立即运行一个洗涤程序，以避免腐蚀损坏内部零件。将洗涤剂、漂洗剂和软化盐存放在儿童接触不到的地方。清洁或维护本电器前需要关闭水源，关闭电源或拔出电源插头。电器发生任何故障时，请断开电源。

安装指导

⚠ 本电器的安装或搬运必须由两人或两人以上完成，谨防受伤。在拆包或者安装时，请佩戴防护手套，谨防割伤。本电器应使用新的软管组件连接到水源，旧的软管组件不应重复使用。所有的软管必须牢固的夹紧，以防止后期操作时松动。须遵守当地的用水规定。供水压力为 0.05MPa-1.0MPa。必须将本电器靠墙放置或嵌入橱柜中，避免本电器背面被接触到。对于在底部具有通风开口的洗碗机，开口不得被地毯阻挡。

⚠ 本电器的安装、包括供水（如果有）和电气连接及维修，必须由专业的技术人员进行。如果用户手册上没有明确说明，不要修理和更换电器中的任何零部件。请勿让儿童靠近安装作业区域。电器拆包之后，确保其运输过程中没有损坏。如果发生问题，请联系客服或离你最近的售后服务网点。本电器安装完成后，请立即将包装材料（塑料袋、聚苯乙烯材料等）放在儿童无法接触的地方，以防造成窒息。在进行任何安装操作前，务必断开电源连接，以防触电。在安装过程中，确保设备电源线不受损坏，以防着火或触电的危险。只有安装完全结束后才可以激活本电器。

本电器的安装、包括供水（如果有）和电气连接，请参照随机提供的洗碗机安装指南。

安全指引

如果将本电器安装在一排电器的最后一个，本电器的侧面可以被接触到，则铰链部分必须被覆盖，以防止挤压。入口水温取决于洗碗机型号。如果安装的入口软管标注“25°Cmax”则最大可用进水水温是25°C。对于所有其他的洗碗机型号，最大可用进水水温是60°C。不要切割软管，请勿将装有塑料外壳的进水软管浸入水中，以防电器装有止水系统。如果软管不够长，请联系客服或售后服务。确保进水软管和排水软管没有打结或者有破碎的地方。第一次使用电器之前，检查进水和出水的软管没有泄漏。确保四个底脚稳定的接触地面，按照需求调整底脚，用水平仪检查电器是否完全水平。

电气警告

电器铭牌贴在洗碗机的侧面（洗碗机开门的时候可以看见）。

⚠ 电器电源必须可以被断开，如果可以接触到插头，可通过拔下插头断电。也可以通过安装在插座上游的多极开关断电。电器必须遵守国家电气安全标准接地。

⚠ 请勿使用延长线、多位插座或适配器。确保安装完成后用户不能接触到带电部件。当你身体潮湿或赤脚时请勿使用本产品。如果电源线或插头损坏、工作不正常、或者电源已损坏或掉落时，请勿操作本设备。

⚠ 如果电源软线损坏，为了避免危险，必须由制造商、其维修部或类似部门的专业人员更换。如果安装的插头与您的插座不匹配，请联系合格的技术人员。请勿拉动电源线。请勿将电源线浸入水中或插入水中。请确保电源线远离热表面。

清洁和维护

⚠ 警告：在执行任何维护操作前，请确保设备电源已切断并断开连接，以避免电击危险。切勿使用蒸汽清洁电器。

除非用户手册中特别说明，否则不要修理或更换器具的任何部分。仅使用授权售后服务机构。自行或非专业维修可能导致危险事件，导致生命或健康受到威胁和/或重大财产损失。

包装材料的处置

包装材料100%可以回收，标有可回收符号： 包装的各个部分必须严格遵循当地政府的废物处置法规来进行处理。

废弃电器处理

电器是用可回收或可重复使用的材料制造的。根据当地的垃圾处理规定处理。关于家用电器处理、回收或者再利用的更多信息，请联系您当地的主管部门、家用电器回收服务商或者您购买电器的商店。本电器符合关于危害电子电器限值的国家标准GB/T 26572。确保本产品的正确处理，您将帮助防止因错误处理对环境 and 人健康造成的负面影响。电器或随机文件标有  符号的，不应按家居垃圾处理，而应送往相应回收电子电器的回收点。

节能提示

“节能”程序适用于清洗一般脏污餐具，从能耗和水耗方面，是对这类餐具清洗最有效的方法。该程序用于能效测试。

将家用洗碗机的负载增加到制造商所指定的容量将有助于节约能源和水。餐具的人工预洗会增加水和能源的消耗，不推荐使用。根据制造商的说明，在使用洗碗机时，用洗碗机清洗餐具通常比用手洗餐具消耗更少的能量和水。

产品介绍

使用之前请仔细阅读安全指引

整机

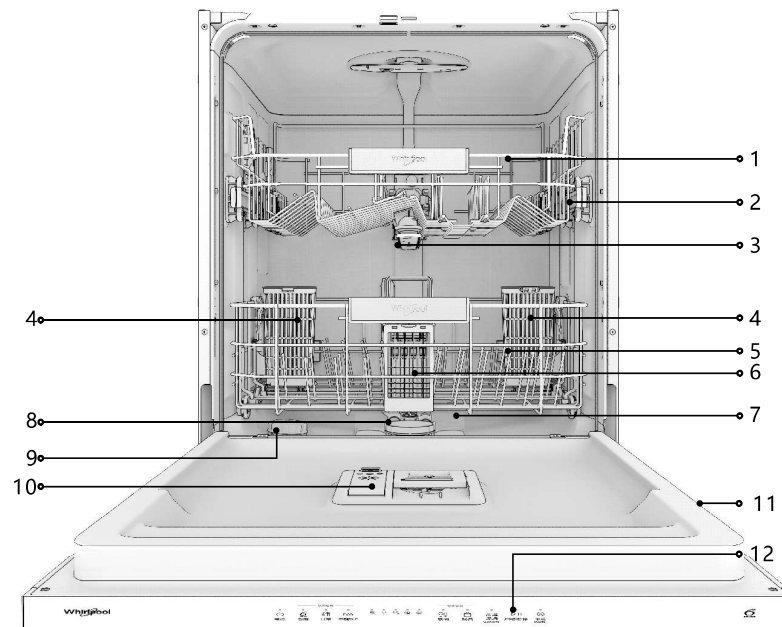

此图仅为示意图，请以实物为准

序号	名称	序号	名称
1	上层碗篮	7	下层喷淋臂
2	上层碗篮高度调节器	8	过滤杯系统
3	上层喷淋臂	9	软化盐盐仓
4	筷子篮	10	洗涤剂及亮碟剂分配器
5	下层碗篮	11	规格铭牌
6	餐刀篮	12	控制面板

产品介绍

温馨提示：控制面板显示内容以购买机型实际显示为准。(请按实际显示名称进行检索，此附图为通用机型)
洗碗机通过按键操控方式操作，按键后对应指示灯点亮或熄灭。

控制面板

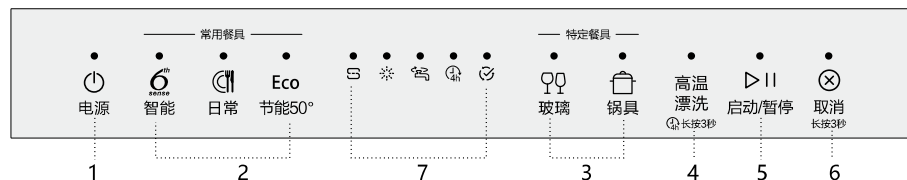

1. 带指示灯的电源按键

- 具有开/关电源作用。
- 程序运行结束后，洗碗机可自动关机。



2. 带指示灯的常用餐具程序按键

- 含第六感智能、日常、节能50°三种常用餐具程序。
- 程序使用及具体操作见第10页程序介绍。



3. 带指示灯的特定餐具程序按键

- 含玻璃、锅具两种特定餐具程序。
- 程序使用及具体操作见第10页程序介绍。

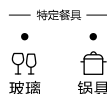

4. 带指示灯的高温漂洗功能按键

- 短按此键可设置高温漂洗特色功能，长按3秒可设置4H预约功能。
- 特色功能使用及具体操作见第11页功能介绍。



5. 带指示灯的启动/暂停按键

- 开始工作时，按该键启动，再次按该键暂停。



6. 带指示灯的取消按键

- 长按该键3秒可取消程序并排水。



7. 报警及提示区

- 软化盐报警提示灯常亮或闪烁，应及时添加软化盐。
- 亮碟剂报警提示灯常亮或闪烁，应及时添加亮碟剂。
- 进水开关报警提示灯闪烁，应检查是否供水或供水管异常。
- 程序结束，程序结束提醒指示灯常亮。若该灯闪烁，显示机器故障，见第19页。
- 长按“高温漂洗”键，4H预约功能启动，提示灯常亮。

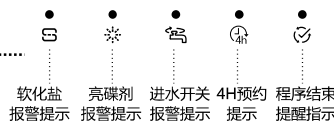

首次使用

设置模式及软化盐

首次使用请去除整机内碗篮的保护海绵或泡沫。

1 设置模式

①	电源	按“电源”键打开洗碗机。 再按一次关闭洗碗机。
②	启动/暂停	立即长按“启动/暂停”键5秒钟直到听到蜂鸣音。 控制面板显示第一个可用设置（指示灯正确点亮）。
③	Eco 节能50°	按“节能”键可循环选择不同设置项（参考下表）。
④	启动/暂停	按“启动/暂停”键确认需要更改设置项，相应指示灯点亮。
⑤	Eco 节能50°	按“节能”键调节所选设置项的值。
⑥	启动/暂停	按“启动/暂停”键保存新值并退出设置。
⑦		更改其它设置请重复以上步骤。

指示灯	电源	智能	日常	Eco 节能50°
水硬度水平	✓	-	-	-
亮碟剂水平	-	✓	-	-
洗涤剂类型	-	-	-	✓
出厂设置	✓	✓	✓	-

- 水硬度水平设置参见“水硬度设置”和“水硬度表”
- 亮碟剂水平设置参见“调整亮碟剂用量”
- 洗涤剂类型设置参见“添加洗涤剂”
- 出厂设置是将“设置模式”中所有设置项恢复至出厂默认值

2 水软化系统

软水器会自动调节水的硬度从而保护加热部件免受钙化损害，同时也会提升洗碗机的洗涤效率。软水器的工作需要软化盐的支持，所以请务必及时添加软化盐。软水器再生频率取决于水硬度水平的设置，当水硬度水平设置为4档时，每运行3次“节能”程序将进行一次再生过程。软水器的置换开始于洗涤初始，至预洗阶段前完成。

- 单次置换大约消耗 3.2L水；
- 置换大约损耗 0.005kwh的电量。

首次使用

3 添加软化盐

软化盐的应用可以有效防止洗碗机关键性能部件的钙化。

- 请务必保证盐仓内有软化盐。
- 水硬度的设置也非常重要。

盐仓位于洗碗机内筒底部（参考整机图），软化盐一次添加可用于多次洗涤。
控制面板软化盐报警灯“”亮的情况下请务必马上添加软化盐。

添加步骤如下：

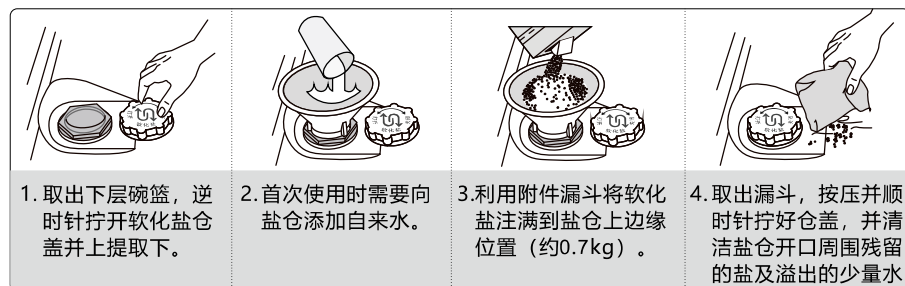

- 确保软化盐仓盖已拧紧，以免洗涤剂在洗涤程序运行期间进入软化盐仓。（这可能损坏软水器，无法修理）
- 当这个过程完成，请无负载状态下运行一个程序。
- 残留的盐溶液或盐粒会导致腐蚀，对不锈钢部件造成不可弥补的损坏。
- 因上述原因造成的故障，不适用质保范围。
- 软化盐添加入盐仓后，需运行一段时间后，加软化盐指示灯“”熄灭。
- 如果未添加软化盐，水软化器和加热元件可能由于水垢堆积而损坏。
- 无论使用何种洗涤剂都要求使用软化盐。
- 当需要添加软化盐时，必须在清洗程序开始前完成操作，以避免腐蚀。

4 水硬度设置

水硬度设置会直接影响洗碗机的洗涤效果。

- 为确保软水器高效工作，水硬度设置必须基于您家里的实际水硬度进行。
- 您可向当地供水公司咨询此信息，或参考当地供水部门的相关文件。
- 默认出厂水硬度设置为4档，如需调整，请参见“设置模式”。

水硬度表				
水硬度水平	水硬度值 dH	 电源	 智能	 日常
1 软水	0-6	✓	-	-
2 中等	7-11	-	✓	-
3 平均	12-16	✓	✓	-
4 硬水（默认）	17-34	-	-	✓
5 超硬水	35-50	✓	-	✓

首次使用

亮碟剂及洗涤剂设置

1 添加亮碟剂

亮碟剂有助于烘干效果。

当亮碟剂报警灯“”点亮时应向分配器口A中添加亮碟剂，同时如果分配器上的暗色光学指示器C变成透明时也应向A中添加亮碟剂。

亮碟剂一次添加可用于多次洗涤。

⚠ 注意：严禁直接将亮碟剂注入内筒

添加步骤如下：

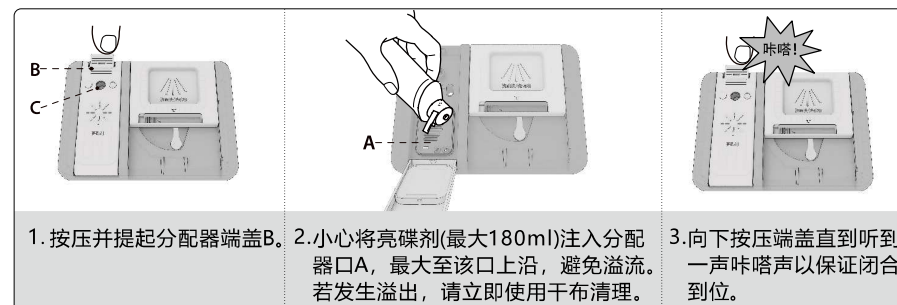

2 如何调整亮碟剂用量

如果烘干效果不理想，您可调节所用亮碟剂的用量。

- 请参考“设置模式”及“亮碟剂等级表”调整亮碟剂用量。
- 如果亮碟剂级别设为“0”档，将不使用亮碟剂。此时如果亮碟剂耗尽时，亮碟剂报警提示灯不点亮。
- 根据洗碗机型号，最多可以设置7档，默认出厂亮碟剂水平设置为“4”档。
- 如果餐具具有蓝色条纹带状附着，请调低设置档位（0~3档）
- 如果餐具具有水滴滴落或水垢痕迹，请调高设置档位（4~6档）

亮碟剂等级表				
等级	指示灯	 电源	 智能	 日常
0		✓	✓	✓
1		✓	-	-
2		-	✓	-
3		✓	✓	-
4（默认）		-	-	✓
5		✓	-	✓
6		-	✓	✓

首次使用

3 添加洗涤剂

⚠ 注意：添加非洗碗机专用洗涤剂会导致机器损坏。

- 为了达到最佳的洗涤和干燥效果，请同时使用洗涤剂、亮碟剂和软化盐。
- 我们建议使用不含磷酸盐或氯的洗涤剂，因为这些产品对环境有害。
- 好的洗涤效果也取决于正确的洗涤剂用量。超额用量不会带来更有效的清洗还会增加环境污染。
- 根据污染物水平调整洗涤剂用量。对于一般脏污程序的餐具，使用约35g(粉状洗涤剂) 或 35ml (液状洗涤剂) 并额外直接添加一茶匙洗涤剂在筒内。如果使用块状洗涤剂，一块即可。如果餐具仅轻度脏污或放入洗碗机前已用水冲洗过，请酌情减少洗涤剂的用量 (最少20g或 20ml)，例如不要将洗涤粉或洗涤凝胶放进筒内。

添加步骤如下：

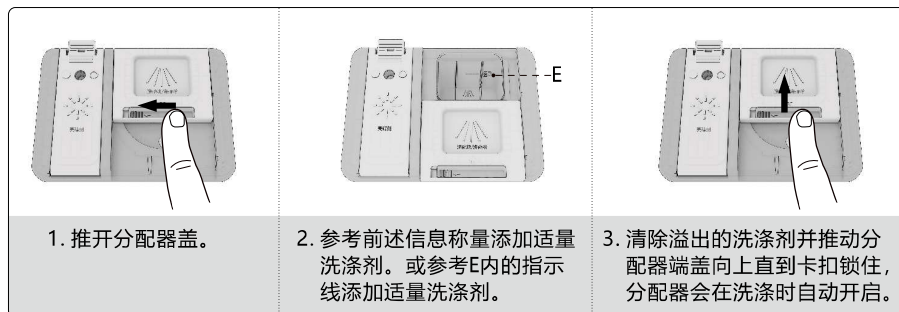

如果使用多合一洗涤块，建议设置洗涤剂类型为块状洗涤剂（如需设置，参见“设置模式”）。这是因为机器将会调整程序，以获得最佳的洗涤和干燥效果。如果使用多合一洗涤剂，也建议添加软化盐，特别是当水硬度很高或非常高时（参见洗涤剂包装上的说明）。

洗涤剂类型表			
指示灯	● 电源	● 智能	● 日常
洗涤剂类型			
粉状/液状(默认)	✓	-	-
块状	-	✓	-

程序及功能介绍

程序表

程序	干燥阶段	可选功能	洗涤剂容器		清洗程序持续时间 (小时:分钟)	耗水量 (升/周期)	能耗 (千瓦时/周期)
			放入筒内	放入分配器内			
6 智能	✓	高温漂洗 4H 预约	✓	✓	1:40~3:20	7.5~19.5	0.90~1.90
日常	✓	高温漂洗 4H 预约	-	✓	1:25	13.5	1.40
Eco 节能50°	✓	高温漂洗 4H 预约	✓	✓	3:10	13.0	0.949
玻璃	✓	4H 预约	-	✓	1:35	11.0	1.05
锅具	✓	高温漂洗 4H 预约	✓	✓	3:10	19.5	1.90

- **重要！** 装载碗篮前，清除餐具上的所有食物残渣并倒空玻璃杯。无需事先用自来水冲洗或漂洗。
- 对应程序可选功能请参考上表。
- 显示屏或本手册上的程序持续时间是在标准条件下计算的估计值。实际时间取决于多种因素，如进水温度和压力、室温、洗涤剂用量、负载数量和类型、负载均衡等。

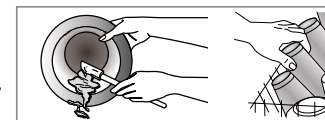

程序介绍

- 智能 (50°C~70°C)**
适用于一般污染并带有干结食物残渣的餐具。感应餐具脏污程度并调节程序来优化水耗、能耗和洗涤时间。
- 日常 (70°C)**
适用于一般污染的餐具。日常洗涤，确保在短时间内实现最佳洗涤性能和干燥性能。
- 节能 (50°C)**
适用于清洗一般污染的餐具。就能源和水的综合消耗而言，这是最有效的程序。

特定餐具程序

- 玻璃 (45°C)**
适用于对高温敏感的精致餐具的清洗，比如玻璃杯及茶杯等。
- 锅具 (70°C)**
适用于重度污染的餐具洗涤，尤其适用于锅、盆、煎盘等的洗涤，不适用于精致餐具。

程序及功能介绍

可选特色功能介绍

高温漂洗

1. 此可选功能可以一定程度上对餐具消毒。
2. 此可选功能将提高最终漂洗阶段的水温，并添加抗菌洗过程。
3. 选择此功能后，清洗过程将不添加亮碟剂。
4. 选择清洗程序，按下“高温漂洗”键；指示灯亮。要取消该功能，请再次按下相同的按键。适用于清洗餐具和奶瓶。
5. 必须在整个程序运行期间洗碗机的门保持关闭，以保证减少细菌。
6. 不建议用于精致餐具的洗涤。

! 警告：使用高温漂洗功能结束后餐具的温度会非常高，注意防护。

4H预约

程序可延迟4小时启动。

1. 选择洗涤程序及可选功能，长按3秒“高温漂洗”键，对应指示灯点亮。再次按该键取消选择。
2. 关闭洗碗机门，按“启动/暂停”键，指示灯点亮，预约记时开始。
3. 预约时间到，相应指示灯熄灭，所选程序自动开始运行。一旦启动程序，将不能选择预约功能。

取消/强排水

1. 用于停止以及取消运行中的程序，然后排水。
2. 长按“取消”键3秒钟以启动此功能，程序会终止并进行排水。

进水报警

进水异常（如水龙头关闭，停水等）时，此指示灯“”会一直闪烁。

餐具摆放说明

上层碗篮（具体配置见机型）

适用于装载易碎且轻的餐具：玻璃杯、茶杯、功夫茶具、茶托、浅口沙拉碗。

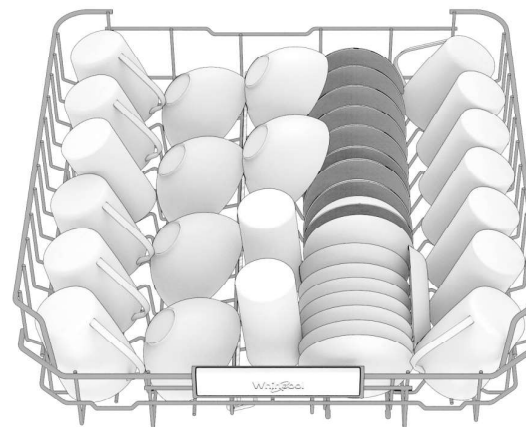

(上层碗篮装载示意)

为了更好地摆放餐具，并最大限度地利用上层碗篮的空间，可以使用上层碗篮米饭碗架(灰色箭头所示)。

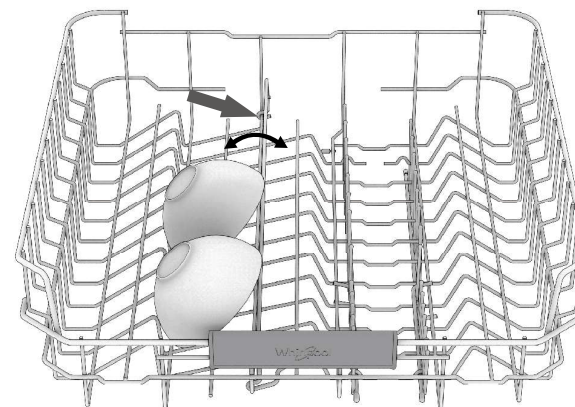

(上层碗篮米饭碗架)

餐具摆放说明

上层碗篮高度调节器

上层碗篮的高度可调：

- 高位置时，可在下层碗篮放置大型餐具并且不会引起与上层喷淋臂的碰撞。
- 低位置时，则为上方提供较大空间，可使用翻叠的支架。
- 上层碗篮配有上层碗篮高度调节器（如图），无需按压杠杆，仅握住碗篮两侧向上抬起，直至碗篮稳定放置在较高位置。要恢复到较低位置，只需按压碗篮两侧的杠杆A并向下移动碗篮。
- 请勿在装载餐具时调节碗篮高度。
- 严禁仅单侧升高或降低碗篮。

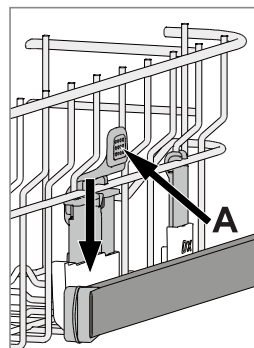

下层碗篮

可放置锅、盖子、盘子、沙拉碗、刀叉餐具等。大的盘子和盖子应放在两侧，以免干扰喷淋臂。

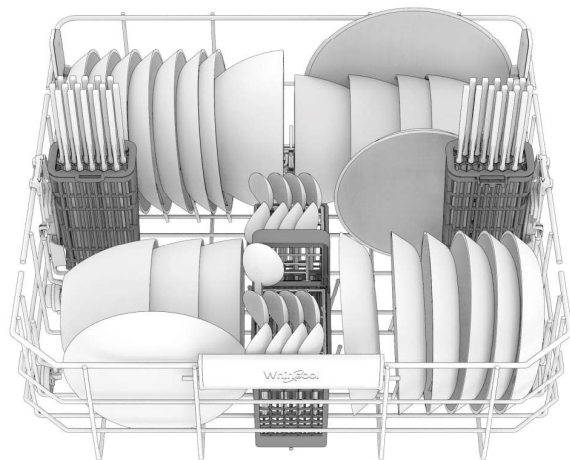

(下层碗篮装载示意)

餐具摆放说明

餐刀篮

餐刀篮顶部的两个盖子可以收起使用，建议餐刀篮放置在下层碗篮的前部。

餐刀等一切带有锋利边缘的餐具请将利边朝下放置于餐刀篮中或者平放在上层碗篮的合适位置

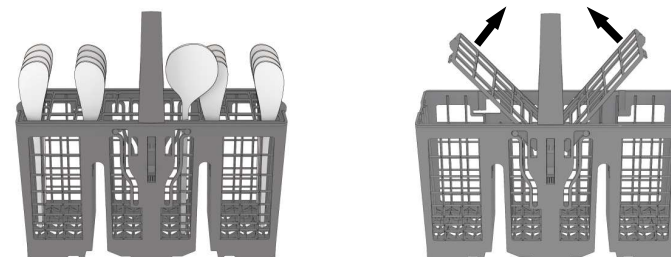

筷子篮

下层碗篮会配备2个筷子篮，筷子篮有一个专门设计的端盖可以允许筷子分开单个摆放，同时也可以将端盖翻起，根据装载餐具的不同可以将筷子篮调节位置，向上或左、右移动。

调节方法：轻轻向上提拉然后移动到指定位置即可。

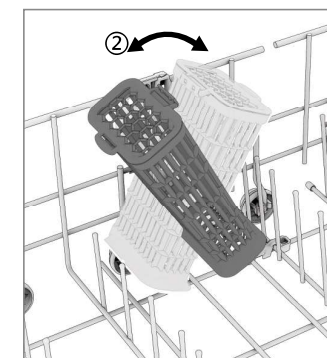
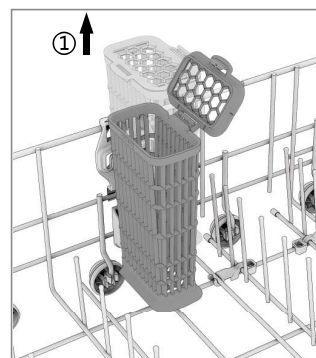

日常使用

使用说明

①	检查供水 确认洗碗机连接到供水系统，并且水龙头已打开。
②	装入碗碟 (参见餐具摆放说明)
③	加入洗涤剂和亮碟剂
④	打开电源 按“电源”键
⑤	选择程序并自定义洗涤选项 按相应的程序按键，根据餐具类型和脏污程度选择合适程序(参见“程序介绍”)；并选择需要的功能(参见“可选特色功能”)。
⑥	启动程序 关闭机门，按“启动/暂停”键(指示灯点亮)，蜂鸣音响，程序启动。
⑦	洗涤程序结束 <ul style="list-style-type: none">• 洗涤程序结束时发出蜂鸣声且程序结束指示灯“”点亮。• 按“电源”键关闭机器，并打开洗碗机门。• 请等待几分钟后再取出餐具，避免烫伤。• 从下层碗篮开始取出餐具。

机器长时间闲置后会自动关闭，以最大限度减小耗电量。如果餐具仅有轻微污渍或者在放入洗碗机之前已用水冲洗，则相应减少所用洗涤剂的用量。

修改正在运行的程序

如果选择错误程序且程序刚刚开始，则可更改此程序：

打开洗碗机门(⚠小心热蒸汽和水喷溅!)，长按“取消”键机器关闭。按“电源”键重新启动机器，并选择新洗涤程序和任何所需特色功能；

关闭机门，按“启动/暂停”键(指示灯点亮)。

中途添加餐具

无需关闭机器，打开机门(⚠小心热蒸汽和水喷溅!)并将餐具放到洗碗机内。关闭机门，按“启动/暂停”键，程序将从中断位置恢复继续运行。

意外中断

如果在洗涤程序过程中打开机门或发生断电，洗涤程序将停止，机器报警。恢复供电后，可关闭机门，按“启动/暂停”键，程序将从中断位置恢复继续运行。

日常使用

建议和提示

提示

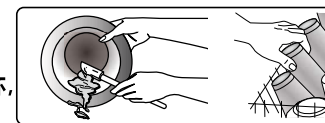

1. 装载篮架前，清除餐具上的所有食物残渣并倒空玻璃杯，无需事先用自来水冲洗。
2. 合理摆放餐具，确保其牢固地放置到位置且不会翻倒。使容器开口朝下，凹面/凸面物品倾斜放置，从而使水流可到达每个表面并流动自如。
警告：盖子、把手、托盘和煎锅不得阻碍喷淋臂旋转。
3. 餐具应尽量分开放置，以保证好的洗涤和干燥效果。
4. 将所有较小的物品放入刀叉篮架。
5. 重污餐具和平底锅应放到下层碗篮，因为此区域的喷水更强，洗涤效果更好。

⚠重要：装载餐具后，应确保喷淋臂可自由旋转。

不适用的餐具

- 木制器皿和餐具。
- 易碎并带有装饰的玻璃杯、手工艺品和古老的器皿。它们的装饰不耐洗涤。
- 不耐高温的合成材料部件。
- 铜和锡制餐具器皿。
- 带有烟灰、蜡、润滑油或墨水污渍的器皿。
- 玻璃装饰物以及铝/银制品的颜色再洗涤过程中会发生变化和褪色。有些类型的玻璃(例如水晶器皿)在多次洗涤周期后会变得不透明。

玻璃杯和刀叉餐具的损坏

- 为确保洗碗机安全性，仅可使用制造商提供保证的玻璃杯和瓷器。
- 使用适用于刀叉餐具的专用洗涤剂。
- 洗涤程序结束后，立即取出洗碗机中的玻璃杯和刀叉餐具。

节约能源提示

- 当按照制造商的说明使用家用洗碗机时，**用洗碗机清洗餐具通常比手洗餐具消耗更少的能量和水。**
- 为了最大限度地提高洗碗机的效率，**建议在洗碗机满载后立即启动洗涤程序。**将家用洗碗机的负荷增加到制造商指定的容量将有助于节约能源和水。您可以在装载章节中找到关于正确装载餐具的信息。在部分加载的情况下，建议使用专用的洗涤程序(少量)，只装载在选定的碗篮。不正确的装载或超载的洗碗机可能会增加资源的使用(如水、能源和时间、以及增加噪音水平)，降低清洁和干燥性能。
- 手动预洗餐具会增加水和能源消耗，不推荐使用。

自清洁

为了避免洗碗机内积聚气味和沉淀物，请至少每个月运行一次高温程序。使用一茶匙洗涤剂并空载运行，以清洁设备。

维护及保养

清洁过滤器

- 请定期清洁洗碗机的过滤系统以避免滤网堵塞以及排水困难。
- 过滤系统堵塞（滤网及喷淋臂等）会导致洗涤效果不佳，异常噪音或能耗增加。
- 过滤系统包含3层过滤来保证食物残渣被过滤掉。

⚠ 警告：请勿在未安装过滤器或过滤器松动的情况下使用洗碗机。

每月或每30次循环至少检查一次过滤器组件。如有必要，可在流动水下彻底清洗。使用非金属刷，并遵循以下说明。

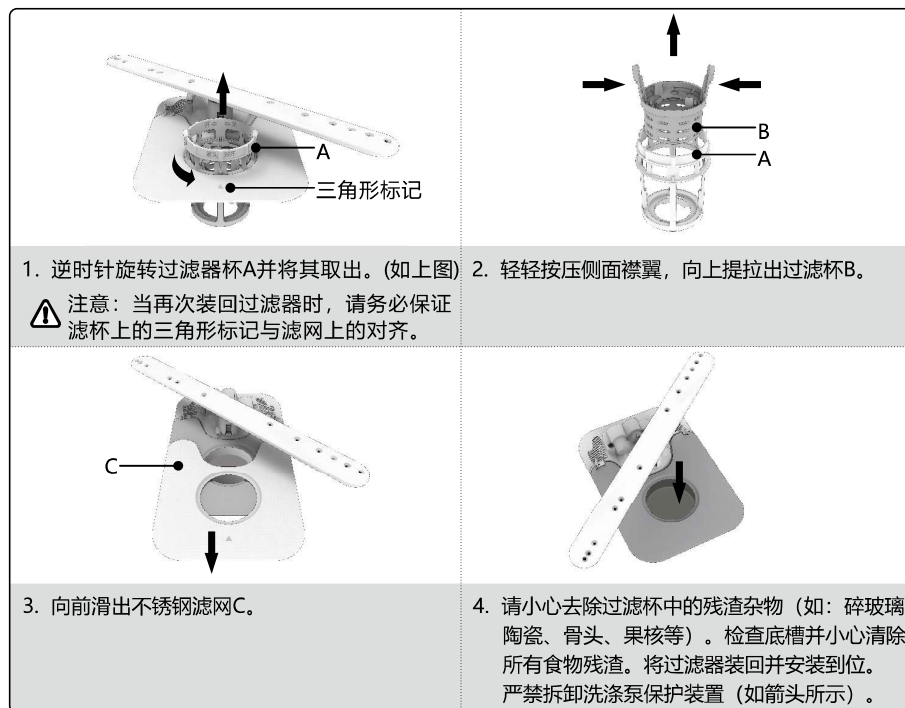

⚠ 注意：清洁之后，请务必将过滤器装回并安装到位，这对于保持洗碗机高效运行至关重要。

维护及保养

清洁喷淋臂

食物残渣有时会附着在喷淋管道上面，甚至会堵塞喷淋管道上的出水口，建议定期检查喷淋臂并使用非金属材料的小刷子进行清洁。

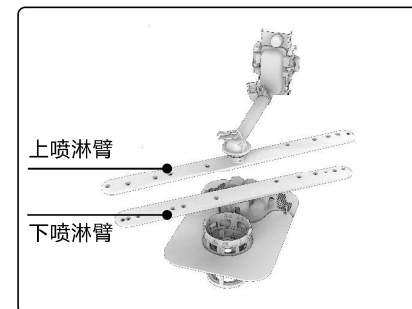

喷淋臂拆卸方法如下：

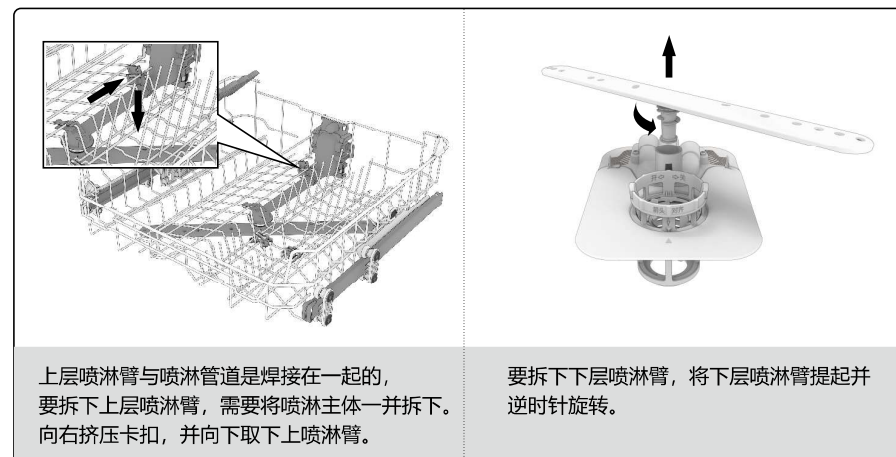

故障排查

如机器出现故障，可以参考以下表格进行自查，如果故障仍然无法解决，请联系惠而浦授权的维修机构报修，具体联系方式请参考保修凭证。售后备品部件自产品生产之日起10年内有效。

故障描述	故障分析	解决方法
软化盐指示灯“  ”闪烁	盐仓已空（添加软化盐后需运行一段时间后报警清除）	添加软化盐（具体方法见第7页） 调节水硬度（具体方法见第7页）
亮碟剂指示灯“  ”闪烁	亮碟剂用完（添加亮碟剂后需运行一段时间后报警清除）	添加亮碟剂（具体方法见第8页）
洗碗机无法启动或无法响应	电源插头松动	重新连接电源插头
	停电	出于安全考虑，恢复供电后洗碗机不会自动工作，需开门后按“启动/暂停”键并在4秒内关门。
	洗碗机门未正确关闭，自动开门系统未自动收回	用力推门直到听到咔哒声
	开门超过4秒，程序暂停	按“启动/暂停”键，在4秒内关门
	程序结束状态-结束指示灯闪烁时无法响应任何指令	按“电源”键关闭机器，约1分钟之后再次启动程序，如果问题仍然存在，拔掉电源插头，1分钟之后重复以上步骤。
机器无法排水，结束指示灯“  ”一直闪烁	程序尚未结束	等待程序结束
	排水管对折	检查并确保排水管未被对折
	厨房排水口堵塞	检查厨房排水
	食物残渣过多导致过滤器堵塞	清洁过滤器（具体方法见第17页）
机器异常噪音	餐具互相碰撞	检查并重新摆放餐具（具体方法见第12-14页）
	机器内有过多泡沫	洗涤剂投放过量或未使用正确的洗涤剂，重启机器后接着运行程序或启动一个新程序。
	餐具摆放不合理	检查并重新摆放餐具（具体方法见第12-14页）
	食物残渣过多导致过滤器堵塞	清洁过滤器（具体方法见第17页）
餐具清洗不干净	餐具摆放不合理	检查并重新摆放餐具（具体方法见第12-14页）
	喷淋臂被餐具阻挡	检查并重新摆放餐具（具体方法见第12-14页）
	程序选择不合适	调整为其它程序清洗（具体方法见第10页）
	机器内有过多泡沫	洗涤剂投放过量或未使用正确的洗涤剂，重启机器后接着运行程序或启动一个新程序。
	洗涤剂分配器盒盖未闭合到位	检查洗涤剂盒盖并关闭到位
	食物残渣过多导致过滤器堵塞	清洁过滤器（具体方法见第17页）
	软化盐报警	添加软化盐（具体方法见第7页）

故障排查

接上页

故障描述	故障分析	解决方法
洗碗机不进水，进水指示灯“  ”闪烁，机器发出声响	或无供水	检查进水水龙头
	进水管对折	检查并确保进水管未被对折
	进水管堵塞	检查并清洁进水管，或重启机器并开始另外程序
洗碗机提前结束程序，结束指示灯“  ”一直闪烁	排水管排水高度异常或排水管形成虹吸	检查排水管排水高度（参考安装指南） 检查排水管末端是否已插入到厨房下水中，避免虹吸，必要时请配备空气阀门。
	进水有空气异常	供水是否有泄漏或其它问题导致的空气进入
	餐具摆放不合理，运行过程中餐具储留水	正确装载餐具（具体方法见第12-14页）
餐具烘干差	所选程序无烘干阶段	检查对比程序配置并确认有无烘干阶段
	亮碟剂用完或档位过低	添加亮碟剂或调整设置档位
	塑料餐具或不涂层餐具	特殊餐具会有滴水现象（具体方法见第16页）
餐具表面有蓝色流纹或污渍	亮碟剂过多	调低亮碟剂设置档位
门无法锁住	碗篮没有推拉到位	确保碗篮推拉到位
	门未关闭到位	用力推门直到听到咔哒声
洗涤结束后桶内有泡沫	亮碟剂用量过多	使用快洗+高温漂洗程序去除残留的泡沫，若重复出现，请调低亮碟剂水平或选择高温漂洗功能以防止洗涤剂泡沫发生。
	洗涤剂选用不当	请使用洗碗机专用洗涤剂
	洗涤剂类型设置不当	正确设置洗涤剂类型（具体方法见第9页）
机器或餐具出现钙化或白色薄膜	软化盐不足或水硬度水平设置过低	检查软化盐盐仓并添加软化盐。 调高水硬度水平（具体方法见第7页）。 若需清除水垢，请使用洗碗机专用清洗剂，空载（不放入餐具），选择并运行锅具程序清洗。也可使用白醋或柠檬酸。例如，在机器运行清洗程序15分钟后，小心打开机门，并倒入50mL白醋，按“启动”键并关闭机门，机器继续运行清洗水垢。
	洗涤剂成分引起的沉积物	更换洗涤剂品牌，并按上述方法清洗机器
	软化盐盐仓盖未盖好	检查并盖好软化盐盐仓盖
	亮碟剂用完或用量不足	添加亮碟剂或调高亮碟剂水平（具体方法见第8页）

规格参数表

型号	WDH3002SP	WDC3002SP
额定容量	15套	15套
额定电压	220V~50Hz	220V~50Hz
额定功率	1750W	1750W
水效等级*	2级	2级
用水量	13L	13L
耗电量	0.949kWh/cycle	0.949kWh/cycle
洗净指数	1.12	1.12
干燥指数	1.08	1.08
净重	34kg	46kg
毛重	42kg	53kg
外形尺寸(宽*深*高)	598×575×775mm	600×600×805mm
执行标准	GB4706.25、GB4706.1、GB19606、GB4343.1、GB17625.1、GB38383	

*水效检测程序为“节能”，水硬度设置“3”，亮碟剂设置“6”。

注：如需获得检验的条件说明（如装载等），请电话与我们联系，联系时请告知印在内门的规格铭牌上的机器型号和制造编号。

装箱配置表

型号	WDH3002SP	WDC3002SP
整机		1台
上层碗篮		1个
下层碗篮		1个
筷子篮		2个
餐刀篮		1个
附件袋	含说明书、快速指南、安装指南、保修卡各一份	

产品有害物质含量状态说明

产品中有害物质的名称及含量:

部件名称	有害物质					
	铅 (Pb)	汞 (Hg)	镉 (Cd)	六价铬 (Cr ⁶⁺)	多溴联苯 (PBB)	多溴二苯醚 (PBDE)
门体模块	○	○	○	○	○	○
碗篮模块	○	○	○	○	○	○
水路模块	○	○	○	○	○	○
内胆总成	○	○	○	○	○	○
控制面板总成	×	○	○	○	○	○
电源电缆及控制线束	×	○	○	○	○	○
电脑板	×	○	○	○	○	○
洗涤泵	○	○	○	○	○	○
包装印刷模块	○	○	○	○	○	○
呼吸器	×	○	○	○	○	○
分配器	×	○	○	○	○	○
软水器	×	○	○	○	○	○
其他	○	○	○	○	○	○

本表格依据SJ/T 11364的规定编制。
 ○ :表示该有害物质在该部件所有均质材料中的含量均在GB/T 26572规定的限量要求以下。
 × :表示该有害物质至少在该部件的某一均质材料中的含量超出GB/T 26572规定的限量要求。
 (本企业产品部件中现含有中国RoHS限用物质“×”的部件因目前业界没有成熟的替代方案，但其符合欧盟RoHS指令环保要求。)

售后服务

★ 售后服务

- 售后服务详情及保修卡请见保修说明。
- 本机实行产品整机免费包修一年，主要关键件免费包修三年，核心零件洗涤泵免费包修五年。