



全国贴心服务热线
4008899360



惠而浦（中国）股份有限公司
地址：安徽省合肥市高新技术产业开发区习友路4477号
网址：<http://www.whirlpool.com.cn>
邮政编码：231283

版本号：2020.07-A版

产品型号：WMC3310BE

微波炉

安装及使用说明书

前言

- 使用本产品前请仔细阅读本说明书，并请妥善保管。
- 本机包含可再次利用的材料，废弃时请协助正确处理或回收利用，以利于保护环境。
- 本产品今后如有结构、性能参数变化，恕不另行通知。

目录

	产品介绍	
	重要提示信息	2
	主要技术参数	2
	产品执行标准	2
	装箱清单	3
	电气原理图	3
	环境与保护	4
	使用准备	
	安装说明	4
	使用前注意事项	6
	如何安全使用	8
	微波炉用具	11
	使用说明	
	控制面板	12
	功能介绍	13
	全自动菜单	19
	疑问解答	23
	清洁，保养及维护	
	清洁与保养	25
	常见故障分析与排除	26
	客户服务	
	售后服务	27
	温馨提示	27
	保修说明	28
	服务承诺	28
	保修卡	29

产品介绍

重要信息提示：

- 所有的包装材料都是环保的、可回收的。请以环保的态度处置这些包装材料以保持一个良好的环境。
- 请勿让儿童玩耍塑料薄膜和包装箱，可能会产生窒息事故。
- 当旧的微波炉无法再使用时，请拔下电源，剪断电源线，并协助有关部门正确处理或回收利用，以保护环境。

主要技术参数：

产品型号	WMC3310BE
电源	220V ~50Hz
能效等级	3级
容积	约21L
额定效率值	52%
待机功耗	1W
初期微波输入功率	1350W
额定微波消耗功率	1100W
额定微波频率	2450MHz
微波输出功率	800W (前9分钟) (注：9分钟以后自动切换成700W)
整机噪音	≤62dB(A) (声功率级)
净重	约12.5kg
外形尺寸(宽X深X高)	470mmX382mmX304mm

- 根据GB/T18800测试方法。
- 容积和重量以约数计算。
- 噪声值根据GB19606规定方法测试，并符合规定的噪声值限值。
- 由于设计改进，产品规格可能有所改动，恕不另行通知。
- 烧开水或其他液体时务必使用其它宽口容器，便于气泡逸出。

产品执行标准：

产品符合以下国家标准：

1. GB4706.1 《家用和类似用途电器的安全 第1部分：通用要求》
2. GB4706.21 《家用和类似用途电器的安全 微波炉，包括组合型微波炉的特殊要求》
3. GB19606 《家用和类似用途电器噪声限值》
4. GB24849 《家用和类似用途微波炉能效限定值及能效等级》

装箱清单：

- 请您开箱后逐一检查以下产品和附件是否齐全，如有缺少或损坏：
- 属本公司或经销商责任的，请向经销商或本公司提出处理要求；
- 属客户自己责任的，请与经销商或本公司联系。

附件名称	WMC3310BE
说明书 (含保修卡)	1

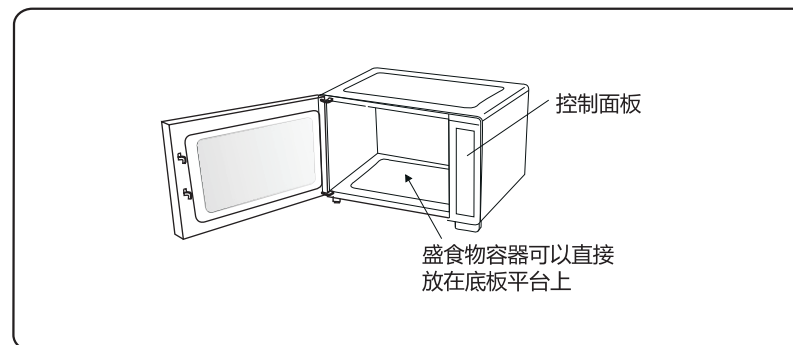

电器原理图：

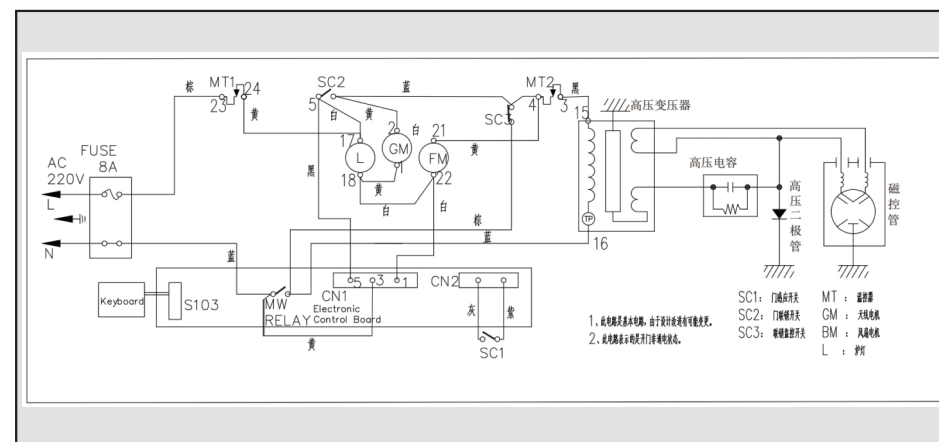

环境与保护 (RoHS标识) :

本产品超过使用期限或者经过维修无法正常工作后, 不应随意丢弃, 请交由有废电器电子产品处理资格的企业处理, 正确的处理方法请查阅国家或当地有关旧电子产品处理的规定。

部件名称	有害物质或元素					
	铅 (Pb)	汞 (Hg)	镉 (Cd)	六价铬 (Cr(VI))	多溴联苯 (PBB)	多溴二苯醚 (PBDE)
结构部件	×	○	○	○	○	○
电器部件	×	○	×	○	○	○
控制部件	×	○	○	○	○	○
附属部件	○	○	○	○	○	○

本表格依据SJ/T11364的规定编制:

○: 表示该有害物质在该部件所有均质材料中的含量均在GB/T26572规定的限量要求以下。
 X: 表示该有害物质至少在该部件的某一均质材料中的含量超出GB/T26572规定的限量要求。
 (本企业产品部件中含有中国RoHS限用物质“X”的部件因目前业界还没有成熟的替代方案, 但其符合欧盟RoHS指令环保要求。)



此标识适用于在中华人民共和国销售的电子电气产品, 表示中央的数字为正常使用条件下的环保使用期限为15年。

该电子电气产品含有某些有害物质, 在环保使用期限内可以放心使用, 超过环保使用期限之后, 则应进入回收循环系统。

使用准备

安装说明:

1. 将微波炉放置在平坦的水平表面上, 该表面必须坚固, 能够安全地支撑微波炉的重量。

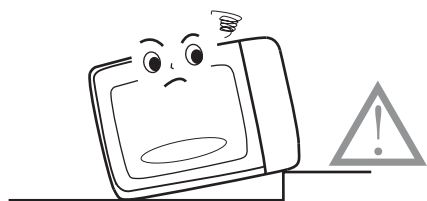

2. 本微波炉如果太靠近收音机或电视机, 可能会造成干扰, 所以应尽量把它放置在远离这些电器的地方。

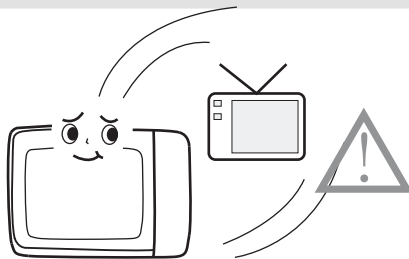

安装说明:

3. 勿将微波炉放置在高温或潮湿的地方, 因为这会降低微波炉的效能, 并有可能使微波炉工作不正常。



5. 微波炉的通风口若被遮挡, 可能会引起故障, 因此炉身后面以及两侧必须和墙壁至少保持7.5cm的间隙, 上面至少20cm间隙, 本微波炉必须放置在离地面高度至少85cm的平台上。(微波炉不能放置于橱柜内)

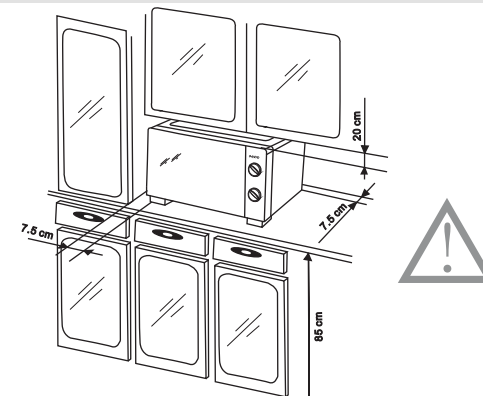

● 本电器必须装设地线!

● 重要



电源线内的导线性质以下列颜色代表: 黄绿双色—地线; 蓝色—中线; 棕色—火线。
 本微波炉电源线内导线颜色可能跟您的电源插座的接线柱颜色标记不吻合, 在这种情况下请按以下步骤接线:
 黄绿双色导线必须连接至插座内标有E字母或地线符号处, 或者带绿色或黄绿双色接线柱; 蓝色导线必须链接至标有N字母的接线柱; 棕色导线必须连接至标有L字母的接线柱。











警告

使用前注意事项：

安全标志

 <p>禁止标志</p> <p>此标志的内容，是必须禁止的行为，否则可能会造成产品的损坏或危及使用者的人身安全。</p>	 <p>警告标志</p> <p>此标志的内容必须严格按照要求操作，否则可能会造成产品的损坏或危及使用者的人身安全。</p>	 <p>注意标志</p> <p>此标志的内容是使用者必须引起重视的部分，否则可能会因操作不当引起产品损伤造成损失。</p>
--	---	---

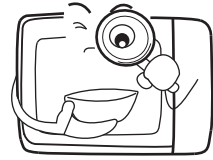
注意事项

<p>1. 第一次使用前请认真阅读所有说明。重要的安全说明，请仔细阅读并妥善保管以供将来参考。</p>  	<p>2. 如果微波炉明显受损，请停止使用，并与本公司指定的维修中心联系。</p>  
<p>3. 炉门打开后勿施加重力，如儿童用手攀在门上，身子腾空，就会使微波炉向前翻落，造成伤害。</p> 	<p>4. 在没有放置食物情况下不可启动微波炉，否则会导致微波炉损坏。</p>  
<p>5. 在使用之前，应检查器皿是否适用于在微波炉内使用。</p>  	<p>6. 同所有烹调器具一样，使用过程中需要经常查看，避免食物过度加热造成着火。</p> <p>万一食物着火按下述方法操作：</p> <p>(1) 使炉门维持关闭状态；</p> <p>(2) 停止微波炉加热并切断电源；</p> <p>(3) 拔下电源插头。</p> 

使用前注意事项：

注意事项

<p>7. 切勿拨弄安全联锁装置，以免失灵。</p> <p>8. 切勿在炉腔和炉门之间放置任何物体，或让杂物聚积在密封壁表面。</p> <p>9. 请经常用柔性清洁剂擦拭炉门的密封部位，然后用清水擦去清洁剂并抹干。切勿使用研磨粉或粗布擦拭。</p> 
<ul style="list-style-type: none"> • 如果微波炉门或门封已损坏，则不得再使用，直到经有资格的维修人员修好为止。 • 除有资格的维修人员外，其他人来执行检修操作都是危险的，包括拆下防止微波能量泄漏的防护盖等操作。不可取下或拨弄任何部件和螺钉，这非常危险！ • 由于电源线是专用的，如果电源软线损坏，为了避免危险，必须由制造商、其维修部或类似部门的专业人员更换。 • 禁止加热装在密封容器内的液体或其他食物，因为这样有可能发生爆炸。 • 只有在已经提供充分的指导以至于儿童能够采用安全的方法使用微波炉，并且明白不正确的使用会造成危险时，才能允许儿童在无人监控的情况下使用微波炉。 • 当器具以组合模式工作，因温度升高，儿童必须在成人的监督下使用。 • 因微波炉内存在微波源，请勿移开箱体外壳。 • 用微波炉加热食物和饮料，烘干食品或衣物，及加热暖垫，拖鞋，海绵，湿布和类似物品，可能会导致受伤、着火或火灾的危险。微波炉加热饮料会导致延时喷溅沸腾，因此取出时必须小心谨慎。 • 如发现烟雾，应关掉器具开关或拔掉电源插头，并保持炉门关闭，以抑制火焰蔓延。 • 不清洁微波炉会导致器具表面劣化，这会影响到器具的寿命，可能会导致危险的情况。 • 器具不能在外接定时器或独立的遥控控制系统的方式下运行。 <p>警告：本器具不得使用木炭或类似燃料。</p>



警告

如何安全使用：

1. 烧开水或其他液体时，务必请使用宽口容器，便于气泡逸出，否则就有可能发生液体温度超过沸点但看不出沸腾的情况，导致滚烫的液体突然溢出。



2. 由于油温无法控制，可能会导致温度过高，因此切勿用微波炉深炸食物，比如不能深炸肉串等。



3. 放入微波炉内加热的容器切勿完全密封。有必要加盖时，容器应能透气，否则蒸汽压力过大可能会造成容器炸开。

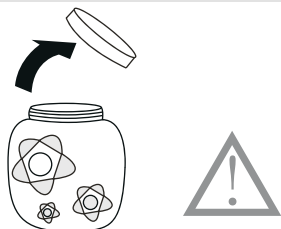

4. 当加热用塑料或纸包装的食物时，应注意观察微波炉，因为有着火的可能。

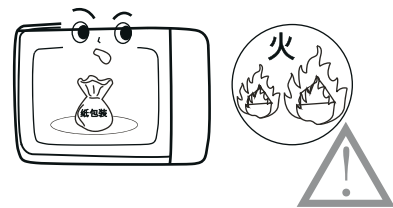

5. 加热水分少、脂肪或糖多而份量又很少的食物，如果烹调时间太久，可能会烧焦、烧干、甚至着火燃烧。

注意：加热上述食物时应设定较短的加热时间，这是因为少量这样的食物所需要的加热或烹调时间是很短的。

例如：加热一个甜咸饼或类似的食物，大约只需15秒。

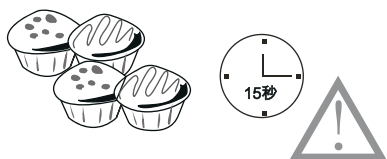

6. 微波炉内部必须保持清洁，应定期清洁微波炉并清除微波炉内的食物残渣，否则会降低微波炉的使用性能和效率。清洁门封、腔体和邻近的部件的细节。

如何安全使用：

7. 微波炉不能用来加热带壳的鲜蛋和已煮熟的蛋，因为在微波加热时甚至在加热之后它们可能会发生爆炸。

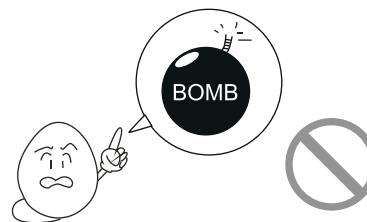

8. 加热有外皮或膜的食物，如熟鸡蛋、马铃薯、番茄、苹果、香肠等，必须将外皮或膜刺破，否则加热过程中，内部的蒸汽压力就会逐渐增加，使食物爆开。



9. 请勿将食物直接放在玻璃底板上烹调，这样有可能导致玻璃底板破裂。

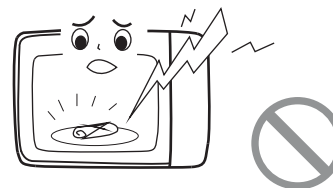

10. 婴儿食用奶或食物应用450瓦特档进行加热，加热后应搅拌均匀，并确认温度合适后才能喂给婴儿食用。奶瓶和婴儿食品罐应经过搅拌或摇动，喂食前应检查瓶内食物的温度，避免烫伤。



11. 微波炉使用过程中会产生热量，请勿在微波炉上面放置物品或用布将微波炉进气孔、排气孔覆盖，否则可能引起故障。

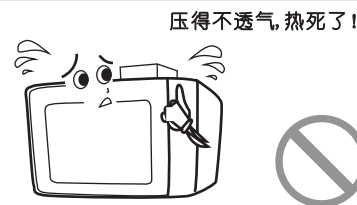

12. 不可将金属丝捆扎包装的食物放入微波炉内加热，请检查要微波加热的食物是否有金属包装袋，如果有，必须先取下。

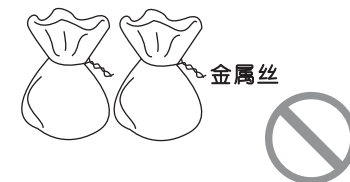

13. 在使用消毒时务必将器具上的水擦干净，以免影响消毒效果。

注意：不耐高温的器具不能使用此微波炉的消毒程序进行消毒，否则易使器具受损，严重时可能导致器具损坏。



如何安全使用：



注意

- 将食物放入已经变热的微波炉或从微波炉中取出食物时，务必戴上隔热手套；
- 器具在使用期间会发热，注意避免接触微波炉的发热单元；
- 不能使用蒸汽清洁器具进行清洗；
- 将食物放入微波炉或取出时，小心别触碰到观察窗；
- **烧烤烹调时及烹调完毕后机壳表面、排风口及炉门温度较高，为了避免烫伤，请不要用手触摸。**

注意：

烹调过程中，炉门周围逸出蒸汽，门上出现雾气或门的下方出现水滴，均属正常现象。这是食物加热时产生的水汽凝结所致，不会影响微波炉的安全性。炉门的作用不是将炉腔完全密封，Whirlpool特有的扼流设计屏蔽和吸收了微波，保证本产品使用安全性。另外放置微波炉的台面应该使用耐热材料，否则水蒸气会使他们变色、变形。

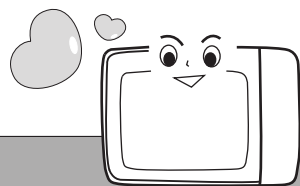

温馨提示

温馨提示：

- 本微波炉特设有U-50报警功能，即当炉门处于关闭状态时，若超过2分钟未启动微波炉，微波炉会自动启动保护程序，此时可以设定加热程序，但是按【启动/+30秒】或者一键快速启动键时，微波炉将显示U-50，提醒您打开炉门检查炉腔内是否放置了食物。要解除U-50报警只需打开炉门再关闭即可。
- U-50报警功能是为了避免意外触碰操作面板，造成整机空载工作，损坏微波炉或发生意外。

微波炉用具：

○ 表示可用；× 表示不可用

材料	用具	微波
陶瓷玻璃	Corning (康宁) 器皿 耐热玻璃器皿	○
	带金属装饰的玻璃器皿 铅玻璃	×
瓷器	无金属装饰	○
陶瓦		
塑料	普通烤炉用耐热器皿	○
	塑料包装	
金属	金属烘烤盘	×
	铝箔	○
纸	纸杯、纸盘、纸巾	○
蜡纸		
木料		×

本微波炉可用多种材料的用具进行烹调。为了您的安全并避免损坏用具和微波炉，在使用不同的烹调方式时，请选择适当材料的用具。

上表提供的是一般性指南，供您选择用具时参考。



注意

- 铝箔只能用于局部包盖食物，过度使用会引起电弧。
- 出现电弧光时，您会听到“噼啪”声，同时可能见到耀眼的闪光。
- 纸袋或塑料袋不可用金属线捆扎，否则会受热打火甚至引起着火。
- 使用保鲜膜时：
 - 勿将保鲜膜包得太紧；
 - 在保鲜膜上戳几个洞，让蒸汽透出；
 - 切勿让保鲜膜接触食物，否则食物加热后可能会使保鲜膜熔化。

使用说明

控制面板：

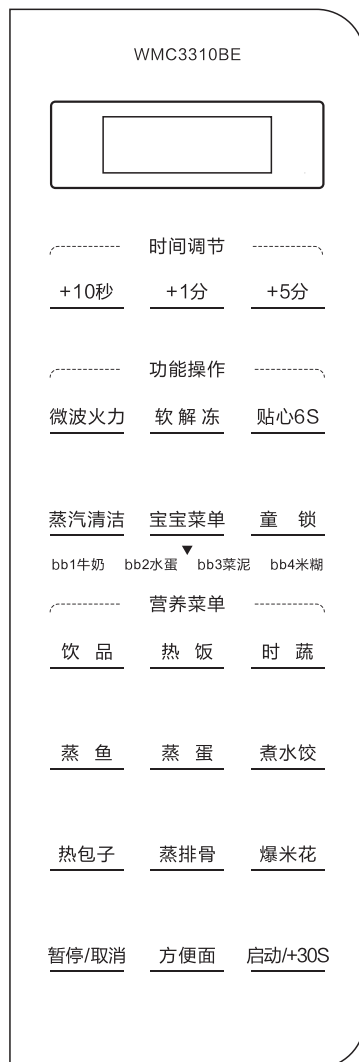

功能介绍：

★ 待机状态

- 初始上电，蜂鸣器鸣叫一声，显示“0:00”，进入待机状态。
- 在待机状态下2分钟无操作进入省电状态，“:”。

★ 一键快速启动设置

- 在待机状态下，按【启动/+30秒】【+10秒】【+1分】【+5分】键直接运行800W全功率微波相应时间程序。
- 在微波运行过程中，按【启动/+30秒】【+10秒】【+1分】【+5分】键可向上累加相应的时间，最大设定时间为30分钟。
- 暂停后必须按【启动/+30秒】才能启动，其他按键无法启动或者无效。

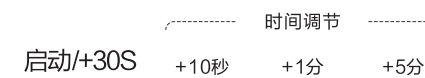

★ 暂停/取消

- 在设定过程中，按【暂停】键取消当前设定，回到待机状态。
- 在运行过程中，按【暂停】键一次，程序暂停运行，再按【启动/+30秒】键程序将继续运行。
- 连续按两次【暂停】键则取消运行程序，回到待机状态。

暂停/取消

★ 儿童保护锁

- 本微波炉具备防止儿童摆弄，意外启动的安全功能。
- 在待机状态下，长按【童锁】键4秒以上，直到儿童保护锁标志“”出现并伴有一声长的蜂鸣声，儿童锁设定成功；取消设定则重复以上操作，蜂鸣提示取消儿童锁功能。

童锁



注意

儿童保护锁功能设定后，各功能键能够正常操作，但微波炉不会产生任何微波能量。设定儿童锁后，无食物忘取功能。要清除儿童锁，只需重复设定程序，儿童保护锁标志“”就会消失，且伴有两声短的蜂鸣声提示。

功能介绍：

★ 贴心6S

- 本机具有延时启动功能，使用此功能微波炉将延时6秒后启动工作。

贴心6S

- 设定延时启动：

(1) 在待机状态下或者设置过程中，按【贴心6S】键，一声长的蜂鸣声提示延时6秒启动功能设定成功，显示ON三秒，若显示过程中按其他按键则取消三秒显示。重复上述操作，两声短的蜂鸣声提示取消延时6秒启动功能，显示OFF三秒。

(2) 延时6秒启动功能设定后，按【启动/+30秒】键启动程序后，程序运行时间小数点闪烁6秒后启动程序，时间闪烁周期为1秒。

★ 营养菜单

- 在待机状态下，选择相应的菜单键进入营养菜单，并显示相应初始份量，继续按此菜单键若干次可选择所需份量，然后按【启动/+30秒】键自动完成加热过程。

★ 宝宝菜单

- 在待机状态下，按【宝宝菜单】键可进入宝宝菜单功能设置，从bb1到bb4可循环选择，此时各菜单均为默认份量，按【启动/+30秒】键自动完成加热过程。

宝宝菜单

bb1牛奶 bb2水蛋 bb3菜泥 bb4米糊

★ 风冷处理

- 如果设置的程序时间大于或等于5分钟，则在正常程序运行结束时，进入冷却1分钟的程序，此时风扇、炉灯工作，微波炉不工作，时间显示“Cool”，若开门或按【暂停】键则取消该程序；如果程序时间小于5分钟则不运行冷却1分钟的程序。

★ 食物忘取提示(好记芯功能)

- 食物忘取提示是惠而浦微波炉特别为用户设计的一种人性化功能：食物烹调程序结束后，若未打开炉门取出食物，将每隔两分钟发出“滴...滴...滴”的蜂鸣声提示您取出食物，共提示三次。期间若炉门打开，取出食物，则忘取提示程序自动结束。设置儿童锁时无此功能。



运行结束，蜂鸣提示。

功能介绍：

★ 蒸汽清洁

- 本微波炉设有蒸汽清洁程序，使用该功能可以清除炉腔壁上的脏物。
使用方法如下：

微波火力

1. 在炉内放一小杯清水，约150毫升；
2. 在待机状态下，按【蒸汽清洁】键进入蒸汽清洁程序；
3. 按【启动/+30秒】键启动程序，时间为8分钟。

★ 微波火力

- 使用这种基本的微波烹调方法，可以在自己预定的时间内烹调食物。除了最高火力外，您还可以从另外五档微波火力（从150瓦特至700瓦特）中选择一档，烹调需要其他火力的食物。水分多的食物应该用最高火力烹煮，因为这一档的烹调速度最快，能够最有效地保持食物的原有风味和口感。
- 【微波火力】键用来设定微波火力。本产品有6档微波火力供您选择，每按一次【微波火力】键，火力降低一档，一次循环设定800W\700W\600W\450W\300W\150W。

示例：用450瓦特火力烹调2分钟。

1. 上电状态下按【微波火力】键，至450瓦特档。
2. 按【+1】键调节时间至“2:00”分钟。
3. 按【启动/+30秒】键即可开始烹调。

蒸汽清洁

注意：在待机状态下，按【启动/+30秒】【+10秒】【+1分】【+5分】键均可快速启动微波炉。为节约您的宝贵时间，调整时间时，微波炉已经开始工作。

火力设定	建议用途
150瓦特	食物保温、解冻，加热奶油、乳酪。
300瓦特	完成烘焙或炖煮食物的最后烹调阶段。
450瓦特	完成烘焙或炖煮食物的最后烹调阶段， 烘焙蛋羹和乳酪蛋糕。
600瓦特	烘焙蛋羹和乳酪蛋糕。
700瓦特	烘蛋糕。
800瓦特	烘蛋糕。

功能介绍：

★ 自动节电功能

- 在任何状态下，只要开门炉灯都会点亮，再关门炉灯熄灭。
- 在任何状态下，开门炉灯点亮，此时若无动作10秒后炉灯会自动熄灭。

★ 软解冻

- 本微波炉的解冻功能可以对解冻畜肉、禽肉和鱼进行精确解冻。

软解冻

示例：解冻1000克食物。

1. 在待机状态下，按【软解冻】键，显示初始份量“200g”。
2. 继续按【软解冻】键可选择解冻重量，选择重量范围200g-1600g。
3. 按【启动/+30秒】键开始解冻，显示烹调时间。



注意

微波炉因运行软解冻或菜单程序而自动暂停时，屏幕显示“PAUS”，提醒您打开炉门将内置食物翻面或重新放置，再关闭炉门，按【启动/+30秒】键继续工作。（若不打开炉门，则2分钟后继续工作）

★ 可变火力解冻

- 用可变火力解冻（即不使用自动解冻功能）时，应选择150瓦特的火力。若要加速解冻重量超过450克的质地紧密的食物，可以先用最高火力加热1至3分钟，然后减弱到150瓦特，直至完成解冻，暂停。

解冻要点：

1. 如果您没有把握，最好将解冻时间设定得短一些；食物取出后，放在室温下还会继续解冻；
2. 尽量将不同的食物分开解冻；
3. 大块食物（如大块肉）应在解冻中途翻面；
4. 食物一旦解冻，应尽快取出；
5. 解冻前须剥去或打开包装；
6. 盛放解冻食物的容器应比冷冻用的容器大些，便于食物翻动；
7. 解冻禽肉时，先将胸部朝下，解冻中途翻面。较嫩的部位（如翅尖）可用小片平滑的铝箔包裹；
8. 放置阶段十分重要，特别是质地紧密而又难以翻面的大块食物，更需要放置足够的时间，确保食物中心完全解冻。

功能介绍：

★ 150瓦特火力解冻

- 有些食物（如面包和水果）使用自动解冻方法达不到完全解冻的效果，但可以用150瓦特火力档进行解冻，效果很好。

食物	准备	150瓦特	放置时间
面包			
小条面包	放在微波使用的架子或厨用纸上，解冻中途翻面	4-6分钟	10-15分钟
2片面包	放在厨用纸上	1-2分钟	5分钟
1个小面卷	放在厨用纸上	30-60秒	5分钟
蛋糕与糕点			
咖啡蛋糕340克	除去包装，置于盘上	4-6分钟	15-30分钟
奶酪蛋糕450克	除去包装，置于盘上	4-6分钟	15-30分钟
馅饼（熟）450克	除去包装，置于盘上	5-7分钟	15-30分钟

功能介绍：

★ 巧速解冻表

食物	准备	暂停说明	放置时间
牛肉			
牛肉块		取出已解冻的牛肉块并搅拌，确保冻牛肉块排在碟子边缘。	10-15分钟
碎牛肉		取出已解冻的部分，将剩余部分翻面。	5-10分钟
牛腿肉	放在浅碟中，将肉薄部分及外部边缘用平滑的铝箔包裹。	除去外部边缘的铝箔，但保留肉薄部分的铝箔，翻面。	30-40分钟
牛排	如果冻结成块，应分开，外部边缘用平滑铝箔包裹。	除去铝箔，翻面。	10-15分钟
猪肉			
猪排	如果冻结成块，应尽量分开。猪排摆放时，肉薄一侧朝向底板中央。外部边缘用铝箔包裹。	翻面，外部边缘和肉薄部分用铝箔包裹。	10-15分钟
香肠	如果冻结成块，应尽量分开。用平滑的铝箔包裹两端。	除去铝箔，翻面、重新摆放，取出已解冻的香肠。	10-15分钟
腊肉	尽量分开。用平滑的铝箔包裹两端。	取出已解冻部分，将剩下的肉片摆放成单层，并包裹两端。	5-10分钟
排骨	如果冻结成块，应尽量分开；用平滑的铝箔包裹两端。	除去铝箔，翻面、重新摆放，并取出已解冻部分。	10-15分钟
猪腿肉	放在浅碟中。将肉薄部分及外部边缘用平滑的铝箔包裹。	除去铝箔，翻面。	30-40分钟
鸡			
整只鸡	放在浅碟中鸡胸向下，用平滑的铝箔包裹鸡翅、鸡腿和鸡颈。	除去铝箔，翻面。将温热部分用铝箔包裹。	30-40分钟
鸡肉块	将鸡翅等尖比较薄的部分用平滑的铝箔包裹。摆放时肉厚部分朝向碟子外侧。	除去铝箔，翻面。重新摆放时让肉厚部分朝向碟子外侧。	10-15分钟
鱼			
鱼片	使用浅碟或微波架，均匀地单层摆放鱼片。如果冻结成块，应尽量分开。将鱼尾和较薄的部分用平滑铝箔包裹。	除去铝箔，翻面，重新摆放。鱼尾放在肉厚部分的上面。	5-10分钟
整条鱼	使用浅碟或微波架，如果鱼不止一条，摆放时应头尾并排，用平滑的铝箔包裹两端。	除去铝箔，翻面，重新摆放。	5-10分钟

全自动菜单：

在待机状态下，按【饮品】、【热饭】、【时蔬】、【蒸鱼】、【煮水饺】、【爆米花】、【热包子】、【蒸排骨】、【方便面】、【宝宝菜单】选择相应全自动菜单并显示相应初始份量，菜单份量数值见附表。例如选择【饮品】键一次，显示屏显示基准份量，继续按此键若干次选择所需菜单的份量，显示屏依次显示“100”、“150”、“200”、“250”（份量单位为克）。当显示屏显示的重量与所要烹调的食物的重量相同时，停止按键。

★ 全自动菜单份量调节数据表

序号	菜单	初始	最大	步进
微波菜单				
1	饮品	100g	250g	50g
2	热饭	100g	300g	100g
3	时蔬	100g	250g	50g
4	蒸鱼	300g	450g	50g
5	蒸蛋	50g	200g	50g
6	煮水饺	150g	250g	50g
7	热包子	150g	300g	50g
8	方便面	100g	250g	50g
9	蒸排骨	300g	450g	50g
10	爆米花		120g	
11	蒸汽清洁		8分钟	
宝宝菜单				
12	牛奶		100g	
13	水蛋		150g	
14	菜泥		150g	
15	米糊		150g	

全自动菜单：

★ 自动烹调表

为了获得最佳烹调效果，请参考下列示范操作：

食物	材料、调料、烹调说明	烹调要点
微波菜单		
饮品	材料：冷咖啡一杯（100-250ml）。	1. 不加盖，将杯子放在底板中央。 2. 关门后按“饮品”键显示初始份量，然后连续按“饮品”键选择所需份量，最后按“启动/+30秒”键加热。 注： 食物温度为冰箱温度。
热饭	材料：冷饭（100g-300g）。	1. 将冷饭倒入容器中，置于微波炉内。 2. 关门后按“热饭”键显示初始份量，然后连续按“热饭”键选择所需份量，最后按“启动/+30秒”键加热。
时蔬	材料：青菜100g-250g，香菇四朵，油2/3汤匙。 调料：热水1/4杯，淀粉1汤匙，盐味精适量。	1. 香菇泡软去蒂，切成两半。 2. 将材料和调料放入敞口容器中充分拌匀，不加盖。 3. 关门后按“时蔬”键显示初始份量，然后连续按“时蔬”键选择所需份量，最后按“启动/+30秒”键加热。 4. 程序结束后搅拌几下即可食用。
蒸鱼	材料：鲈鱼一条，约300g-450g。 调料：姜末、葱粒各一汤匙，料酒适量，盐适量，蒸鱼豉酱适量。	1. 将鱼洗净，两侧每隔2厘米处切花刀。 2. 将葱粒、姜末放在鱼身内外两侧，加盐和料酒腌制20分钟。 3. 把蒸鱼豉酱淋在鱼身上，盖上保鲜膜（避免接触到鱼）。 4. 关门后按“蒸鱼”键显示初始份量，然后连续按“蒸鱼”键选择所需份量，最后按“启动/+30秒”键加热，暂停时翻面，关门后按“启动/+30秒”键继续加热即可。
蒸蛋	材料：鸡蛋50g-200g，冷开水2/3杯。 调料：A：盐1/2汤匙，胡椒粉少许，葱粒2汤匙，虾仁适量。 B：麻油1茶匙。	1. 鸡蛋打入容器中，加入冷开水及调料A，搅拌均匀，加盖。 2. 将调好的鸡蛋放入微波炉内，关门后按“蒸蛋”键显示初始份量，然后连续按“蒸蛋”键选择所需份量，最后按“启动/+30秒”键加热。

全自动菜单：

食物	材料、调料、烹调说明	烹调要点
烧烤菜单		
煮水饺	材料：速冻水饺，150g-250g。 水饺与水的比例约为1：2（以水没过水饺为准）。	1. 准备好开水，将水饺和开水放入饭煲中，不加盖。 2. 关门后按“煮水饺”键显示初始份量，然后连续按“煮水饺”键选择所需份量，最后按“启动/+30秒”键加热。
热包子	材料：冷冻包子，150g-300g。 注：初始温度为冰箱的冷冻层温度。	1. 在蒸笼中加入300ml的20℃左右的水。 2. 将包子均匀摆放在搁架上，加盖。 3. 关门后按“热包子”键显示初始份量，然后连续按“热包子”键选择所需份量，最后按“启动/+30秒”键加热。
方便面	材料：速食面一包，100g-250g，水越500ml。 调料：为泡面自带调味料。 注： 勿用厂家包装速食面的聚苯乙烯袋或塑料容器煮面。	1. 准备好开水，将面块、调料和开水放入饭煲中，不加盖。 2. 关门后按“热包子”键显示初始份量，然后连续按“热包子”键选择所需份量，最后按“启动/+30秒”键加热。
蒸排骨	材料：排骨300g-450g，蒸肉粉1袋，马铃薯1个。 调料：甜面酱、酱油各一勺，酒、糖、麻油各一茶匙，冷水5汤匙，葱粒、姜末、辣椒末适量。	1. 将排骨切长块，加调料腌制30min。 2. 加入蒸肉粉拌匀，马铃薯去皮切片。 3. 取一个大碗，在碗底铺一层马铃薯片，放入肉块，上置一层马铃薯片，加盖。 4. 关门后按“蒸排骨”键显示初始份量，然后连续按“蒸排骨”键选择所需份量，最后按“启动/+30秒”键加热。
爆米花	材料：市售包装的爆米花一袋。	1. 将爆米花放入微波炉中。 2. 关门后按“爆米花”键显示初始份量，然后按“启动/+30秒”键加热即可。
宝宝菜单		
牛奶	材料：牛奶一杯（100g）。	1. 不加盖，将杯子放在底板中央。 2. 关门后按“宝宝菜单”选择“bb1”，然后按“启动/+30秒”键加热。 3. 加热前牛奶温度在0-5℃左右，加热后牛奶温热（不超过50℃），正适合您的宝宝饮用。 注： 食物初温度为冰箱温度。

全自动菜单：

食物	材料、调料、烹调说明	烹调要点
宝宝菜单		
水蛋	材料：鸡蛋，约150g，冷开水2/3杯。 调料：A：盐1/2汤匙，胡椒粉少许，葱粒2汤匙。 B：麻油1茶匙。	1. 鸡蛋打入容器中，加入冷开水及调料A，搅拌均匀，加盖。 2. 将调好的鸡蛋放入微波炉内，关门后按“宝宝菜单”选择“bb2”，然后按“启动/+30秒”键加热。 3. 加热结束后，取出蒸蛋，淋上适量麻油。
菜泥	材料：冷藏菜泥，约150g。	1. 将菜泥倒入容器中，置于微波炉内。 2. 关门后连续按“宝宝菜单”选择“bb3”，然后按“启动/+30秒”键加热。 注： 食物初温度为冰箱温度。菜泥加热后温度（不超过50℃），正适合您的宝宝食用。
米糊	材料：白米，约150g，梨汁适量。	1. 向锅中加入白米和水，加盖置于微波炉内。 2. 关门后连续按“宝宝菜单”选择“bb4”，然后按“启动/+30秒”键加热。 3. 如果需要，程序结束前20分钟，加入梨汁，再继续加热。



注意

- 以上所用的计量单位：1茶匙约5毫升，1汤匙约15毫升，1杯约250毫升。
- 本微波炉具有暂停机制，以便查看烹调情况并翻面；如果暂停时您没有打开炉门，2分钟后微波炉会继续工作。
- 以上蒸笼中加入的水为20℃左右。

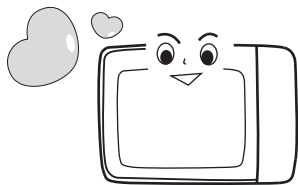

疑问解答：

有关操作	
疑问	解答
问： 微波炉内照明灯不亮是什么原因？	答： 有两种可能： 1. 门未关紧； 2. 灯泡烧坏了。
问： 为什么用微波炉炒鸡蛋有时比较干？	答： 鸡蛋烹调过分会失去水份，变得很干。由于下列原因，您可能需要调整烹调时间： 1. 鸡蛋大小不等； 2. 鸡蛋最初的温度因储存处不同而异； 3. 烹调时容器形状不同，也要调整烹调时间； 4. 在放置期间鸡蛋继续烹调。
问： 微波炉内为什么有时会出现火花、发出噼啪（电弧）声？	答： 炉腔内出现火花、发出噼啪声有好几种可能的原因： 1. 使用的菜盘带有金属部件或金属装饰； 2. 金属用具被遗留在炉腔内； 3. 铝箔用得太多； 4. 炉腔内有捆扎用的金属丝。
问： 鸡蛋有时为什么会炸开？	答： 蛋白和蛋黄膜内的蒸汽积聚到一定程度就有可能炸开。为了避免这个问题，烧煮前应先扎穿蛋白。 注意： 切勿将鸡蛋连壳放在微波炉内烹调否则会爆开。
问： 应该怎样防止液体溢出？	答： 使用比通常用的容器大一些的容器。只要您打开微波炉炉门，里面的食物就会停止沸腾。
问： 用微波炉烹调时，为什么盛放食物的盘子会变热？	答： 食物加热后，就会将热量传递给盘子。烹调结束后，戴上隔热手套再将食物取出。

疑问解答：

有关食物	
疑问	解答
问：如果让微波炉空烧，会不会造成损坏？	答：会造成损坏。 微波炉内没有食物，请千万不要启动。
问：为什么烹调结束后，最好还要放置一段时间？	答：放置时间十分重要。用微波炉烹调时，食物内部积聚了很多热量，即使食物从炉内取出后，烹调过程还在进行。将大块肉、大块或大片的蔬菜以及蛋糕放置一段时间，就可以让食物里面熟透，而表面不至于烧得过分。
问：质地紧密的原料会影响在微波炉内烹调的时间长短吗？	答：会的。 质地比较紧密的原料（如肉类）要比多孔、质地疏松的食物（如面包、布丁、蛋糕）等所花的烹调、加热时间长。这是因为微波炉较难穿透质地紧密、份量重的食物。
问：加热苹果时，有时为什么会炸裂？	答：跟普通烹调方式一样，用微波炉烘苹果时，苹果内部会膨胀。应削掉每只苹果上半截的皮，使苹果内部有膨胀余地，否则会发生炸裂。
问：微波炉内为什么会出现水汽？	答：这很正常，原因是食物烹调速度超过水份从炉内排出的速度。
问：为什么通风口会冒蒸汽？	答：烧饭做菜通常都会产生蒸汽。本微波炉经特别设计，让蒸汽能够释放出来，所以出现这种现象是正常的。

■ 清洁，保养及维护

清洁与保养：

★ 保养与清洁

- 用中性的清洁剂擦拭泼溅在微波炉内外的食物和液汁，再用柔软的湿布抹净、抹干。
清洁时切勿使用研磨粉或粗布，并注意断电后才能进行清洁。
玻璃底板不可以取出清洗，只能用纸巾或布将溅落的食物抹去。

常见故障分析与排除：

操作方面出现问题，您往往可以自己解决。如果您的微波炉工作不正常，先在下表找出问题，试试建议的解决方法。如果微波炉工作还是不正常，请立即拔掉电源插头，并与我们的客户服务中心联系。

故障现象	原因及处理方法
不启动	1、电源线插头未插入电源插座。 2、未关上炉门。 3、未设定烹调时间。
出现电弧或火花	1、未使用微波适用的容器。 2、微波炉内未盛放食物。
食物烹调不均匀	1、未使用微波适用的容器。 2、未将食物彻底解冻。 3、未设定正确的时间/烹调火力。 4、未翻面或搅拌食物。
食物过热	未设定正确的时间/烹调火力。
食物夹生	1、未使用微波适用的容器。 2、未将食物彻底解冻。 3、未设定正确的时间/烹调火力。 4、通风口堵塞。
解冻不彻底	1、未使用微波适用的容器。 2、未设定正确的时间/烹调火力。

■ 客户服务

售后服务：

- 调整或修理本微波炉的工作必须由本公司培训的维修技师进行，其他任何人进行这项工作会发生危险。
- 任何情况下都不可取出或摆弄任何零件和螺丝，因为“**这是极为危险的**”。在联络本公司制定的维修中心之前，不妨自己进行下列简单检查：
 1. 如果设定时间启动后，炉灯未亮时：检查微波炉门是否关好。
 2. 如果微波炉无显示时：检查电源线插头是否牢牢插在插座中。
 3. 如果炉灯亮，但食物不热时：检查食物是否被金属容器或铝箔完全盖住。
 4. 工作时有噪音时：
 - a. 检查是否使用金属用具，产生火花。
 - b. 切勿让食物碰到炉腔。
- 本机自售出之日起，凭保修单及购机发票整机保修1年，微波炉主关件：电脑板、定时器、风扇电机、转盘电机、天线电机、磁控管、变压器、高压电容器保修3年。
- 在保修期内，因本机质量引起的故障或损坏，由本公司免费修理。
如有下列情况：
 - a. 用户因搬运、使用、保管不当。
 - b. 自行拆卸产品，更换零部件。
 - c. 异常电压、火灾等外部因素。
 - d. 充当非家用产品的公用机、经营性用机。
 而引起的故障或损坏，由用户自行承担责任，我公司负责有偿修理。
- 保修期满后，本公司将继续根据用户的要求进行有偿服务。

温馨提示：

- 如果您的机器出现异常现象，在联系客户服务之前，请先参照机器说明书中的《常见故障分析与排除》进行排查。如果您无法排除故障，请及时联系我们的售后服务中心。
- 如果维修人员上门后发现机器并无故障，那么即便在保修期内，您也将承担相关费用。
- 您可以在本指南中找到售后服务的联系方式。
在上门服务前请提供下列信息：
详细地址和电话号码、故障描述、购机日期、产品型号。
上述信息有助于更好地为您提供服务，同时也可以为您省去不必要的开支。产品型号请参见铭牌。
- 只有经过专业培训的，并且具有维修资质的维修人员，才能对该产品进行维修。其他人员不得擅自拆开进行维修，以免造成严重后果。

保修说明：

- 根据《中华人民共和国产品质量法》、《部分商品修理更换退货责任规定》和有关法规规定，自购买之日（发票开具之日）起，本机实行产品整机免费包修一年，主要关键件免费包修三年。
- 主要关键件如下：吸油烟机（电脑板、控制板、主电机），燃气灶（热电偶、点火器），食具消毒柜（电脑板、控制板），微波炉（电脑板、磁控管、高压变压器、高压电容、高压二极管），电磁灶（电脑板、控制板、发热盘、风扇电机），烤箱（电脑板、控制板、发热盘），烤箱（电脑板、控制板、加热管、风扇电机），蒸汽烤箱（电脑板、控制板、发热盘、加热管、风扇电机）、葡萄酒柜（压缩机、风扇电机、温控器、电脑板），暖碟机（温控开关、风扇电机、加热管），洗碗机（电脑板、控制板、洗涤剂泵、排水泵），咖啡机（主电机、加热管）。
- 用于生产经营目的、商用、公司集体使用等用途所购买的家电，其整机及主要部件的保修期为3个月，除非购销合同中另有规定。
- 厂方、商业单位出售的降价处理商品保修条件同上，降价部位不予保修。
- 下列项目不属于免费保修范围，应实行收费修理。
 - 用户因运输使用维护不当或非承担“三包”修理者拆卸造成损害的。
 - 使用低电压（小于187伏）或高电压（大于242伏）而损坏的。
 - 无保修卡及有效发票的。
 - 购买发票与三包凭证涂改或与产品不符的。
 - 因不可抗力造成产品损坏的。
 - 过了免费保修期的。
 - 由于使用环境条件，如水源、温度、湿度等非本公司所能控制的因素引起损坏的。

服务承诺：

- 24小时服务热线
- 主要城市24小时内上门
- 免费上门安装调试（材料费除外）
- 终身提供服务

服务承诺：

- 全国服务热线：4008899360
- 公司地址：安徽省合肥市高新技术产业开发区习友路4477号
- 公司网址：www.whirlpool.com.cn

☞ 保修卡：

Whirlpool	顾客姓名		联系电话	
	联系地址			
	购买日期			
	产品型号		发票号码	
	维修点名称		维修点电话	

结算第五联

Whirlpool	顾客姓名		联系电话	
	购买日期		发票号码	
	产品型号		出厂年月	
	维修日期		出厂序号	

结算第四联

Whirlpool	顾客姓名		联系电话	
	购买日期		发票号码	
	产品型号		出厂年月	
	维修日期		出厂序号	

结算第三联

Whirlpool	顾客姓名		联系电话	
	购买日期		发票号码	
	产品型号		出厂年月	
	维修日期		出厂序号	

结算第二联

Whirlpool	顾客姓名		联系电话	
	购买日期		发票号码	
	产品型号		出厂年月	
	维修日期		出厂序号	

结算第一联

Whirlpool	顾客姓名		联系电话	
	购买日期		发票号码	
	产品型号		出厂年月	
	维修日期		出厂序号	