

说明书: WVP103301T

技术要求

1. 印刷字体、图案应鲜明、亮丽, 无漏印、错印、倾斜等缺陷。
2. 尺寸规格: A5版, 100g/m²。(长×宽= 210 mm×140 mm) 误差为± 5mm。
3. 纸张页数: 10 张。
4. 印刷颜色: 单墨黑白。
5. 符合惠而浦中国关于RoHS指令的《保证书》要求。

销售地 中国 个 / 台 1 原使用机型 WVP103301T	④				说明书	惠而浦(中国)股份有限公司			
	③					图样标记	重量	比例	
	②								
	①								
	标记处数	更改理由	签字	日期					
	设计		标准化		双胶纸	共 1 张		第 1 张	
	校核		审批			部件编号	301B12A008927-		
	会签		日期						

Whirlpool

惠而浦

全自动洗衣机 使用说明书

Whirlpool

惠而浦

全国咨询服务热线：95105696



扫一扫关注惠而浦官方微信

惠而浦(中国)股份有限公司
合肥市高新区习友路4477号
邮政编码:231283

合格证
CERTIFICATE OF QUALITY
检 验： 合格

型号： WVP103301T
WVD103301T
WVP903301S
WVD903301S

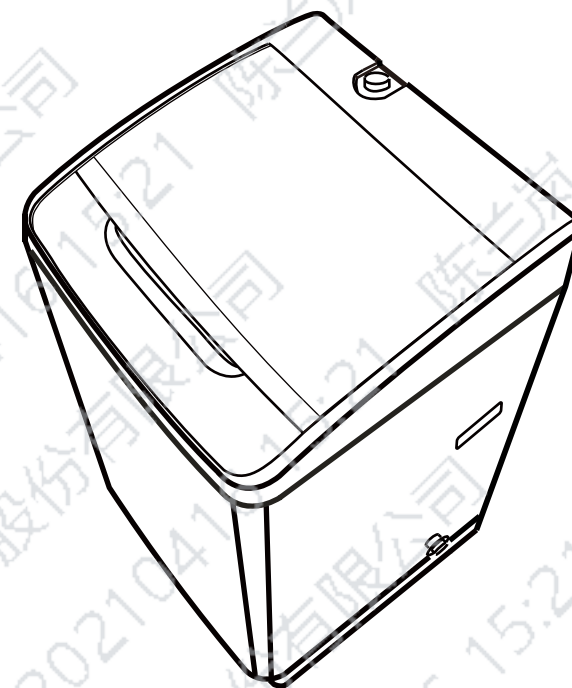



- 使用本产品前请仔细阅读本说明书，并请妥善保管。
- 熟练使用，有利节约。
- 洗衣机不使用时，必须关闭水龙头，拔掉电源线插头。
- 本机包含可再次利用的材料，废弃时请协助正确处理或回收利用，以利保护环境。
- 本产品今后如有结构、性能参数变化，恕不另行通知。

目录









注意事项	2~4
保养须知	4
装箱说明	5
各部件名称	5
安装介绍	6~8
洗衣要领	8
操作面板功能介绍	9~10
一般的使用方法	11
程序使用说明	11
轻柔程序的使用方法	12
多种多样的功能	13~15
故障排除指南	16
并非故障的情况	17
产品有害物质含量状态说明	17
规格参数	18
能源效率检测程序	18

注意事项

- 使用前请仔细阅读「注意事项」并正确使用。
- 本电器用品并非设计给身体、感觉或心智功能不足者（包括孩童），或缺乏经验及知识者使用。除非有能确保其安全者给予监督或指导，才能使用本产品，以避免引起火灾或导致受伤。
- 为了防止对使用人和他人造成伤害或财产损失，现就安全方面需要务必遵守的事项，作如下说明：

 警告	此标示栏的内容为「有死亡或受伤的可能性」。
 注意	此标示栏的内容为「有受伤及仅有物品损坏的可能性」。

		
「警告或提醒注意」的内容。	「禁止」的内容。	「注意」的内容。

 警告	
 不可改装，非专业维修人员禁止分解及修理洗衣机。 • 会造成火灾、触电、受伤。 • 发生故障时请向本公司报修。	 勿过度弯曲、拉扯、扭转电源线。 • 会造成电源线破损导致火灾、触电。
 保养时，请务必从插座上拔下电源线插头，此外，手潮湿时不可插拔电源线插头。 • 会造成触电、受伤。	 不可使用额定电源以外的电压、频率。 • 会造成损坏、火灾及触电。
 电源线及电源线插头损坏或松动时请勿使用。 • 会造成触电、短路，造成受伤或引起火灾。	 电源线插头的灰尘等要定期清除。 • 电源线插头上若灰尘堆积，会因湿气造成绝缘不良引起火灾。
 请勿将洗衣机作其它用途功能使用。 • 洗衣机除按照说明书所规定可洗涤的衣物外，不得用于其它用途，以避免洗衣机产生损坏或发生危险。	 请勿放置在不稳定的位置。 • 因外力影响，极易倾倒、移动而造成人员受伤并使洗衣机损坏。

注意事项

⚠ 警告

当洗衣机运转时，不要将手伸进洗涤/脱水桶。

- 如果手碰到洗涤/脱水桶，可能会受到伤害。
- 脱水时，如果洗涤上盖打开15秒内，洗涤/脱水桶不停转动，请立即关掉电源，并尽快拨打本公司客户服务电话。



请勿洗涤沾有挥发性溶剂的衣物。

- 请勿洗涤沾有汽油、煤油、稀释剂等衣物。这样可能引起火灾或爆炸。



请务必正确接地。

- 为防止漏电事故的发生。



插座良好接地



避免安装于潮湿及雨淋处。

- 电器绝缘会不良，成为漏电或故障的原因。



不要让儿童在洗衣机上或洗涤/脱水桶内玩耍。

- 如果儿童不慎掉入洗涤/脱水桶内，会产生严重的伤害。



禁止使用220V电源以外的插座。

- 会造成损坏、火灾及触电危险。
- 请单独使用10A以上的插座，勿使用延长线插座或与其它电器共用电源。



电源线插头的插拔。

- 电源线插头插入或拔出时，手指须紧握插头绝缘部分施力，请勿触碰插头的金属插片或施力于导线端，以避免触电或拉断电源线内部导线。
- 在移动洗衣机时，务必先拔下电源线插头。



请勿靠近烟火。

- 请勿靠近烟火，且勿将点燃的蜡烛、香烟、蚊香及水壶放在洗衣机上，这是造成火灾或变形的主要原因。



电源线的保护。

- 使用时请注意电源线外皮是否损伤，有无不合理弯曲或拉伸及重物压住变形等现象，电源线破损导致绝缘不良，这是发生触电、火灾的原因。如果电源软线损坏，为了避免危险，必须由制造商、其维修部或类似部门的专业人员更换。



禁止改装或自行维修。

- 除本公司指定的维修部外，禁止改装或自行维修，以避免发生火灾或触电的危险。



防水性或不吸水的洗涤物不可以放入洗衣机内洗涤。

- 以避免洗衣或脱水时，产生异常振动。（如：雨衣、车套）

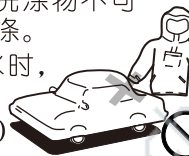

探视洗衣机时请注意。

- 女性或留长发人员探视洗衣机时，请注意头发勿掉入夹缝中，以避免头发被夹住的危险。



注意事项

⚠ 注意

注意洗涤物的溢出。

- 请勿洗涤防水性的衣物，以避免脱水时洗涤剂溢出造成损伤。



特别注意：勿将手指或物品放在洗涤上盖中央的弯曲部或面架上洗涤上盖覆盖区域。

- 这是造成受伤或发生故障的原因。



请勿连接热水水源！

- 热水会使塑料部件变形，这是发生故障的原因。



洗衣机本体各部分，请勿直接用水冲洗。

- 以避免绝缘不良，导致触电的危险。



洗衣机运转中，请切勿尝试接触内部运动部件。

- 以避免受伤的危险。



请勿将幼儿及重物放置在洗衣机上。

- 以避免部件变形或破损导致危险的发生。



手潮湿时请勿插入或拔下电源线插头。

- 以避免触电的危险。



洗衣机不使用时

- 应关闭水龙头，以避免进水软管破损或脱落，造成漏水事故的发生。
- 应将电源线插头拔掉，以防止发生火灾或其它事故。



保养须知

使用软布擦除箱体上的水及污迹

- 不要将水直接泼洒在箱体上，这样做可能会造成短路或触电。
- 不要使用刷子、上光粉、汽油或其它易挥发性材料擦拭洗衣机。这样做可能会损坏机身表面涂层或塑料部件。
- 箱体表面的运输保护膜可选择保留或撕掉，不影响产品正常使用。



进水阀口的清理（建议半年一次）

- 脏物积存会影响进水量，请取下进水软管，取出进水阀口的过滤网，清除网上的脏物后重新装回。









进水阀口

过滤网的清洗（每次用完及时清洗）

- 取下过滤网。
- 去除大块毛绒，同时刷去过滤网上的细小绒屑。
- 重新装上过滤网，安装时将框部的爪对准下方的沟部放入。（过滤网为易损部件）



装箱说明

洗衣机 (一台)	说明书 (一本)	排水软管组件 (一根)	进水软管组件 (一根)	屏蔽板 (一个)	螺钉 (一个)	保修凭证 (一个)
						

各部件名称

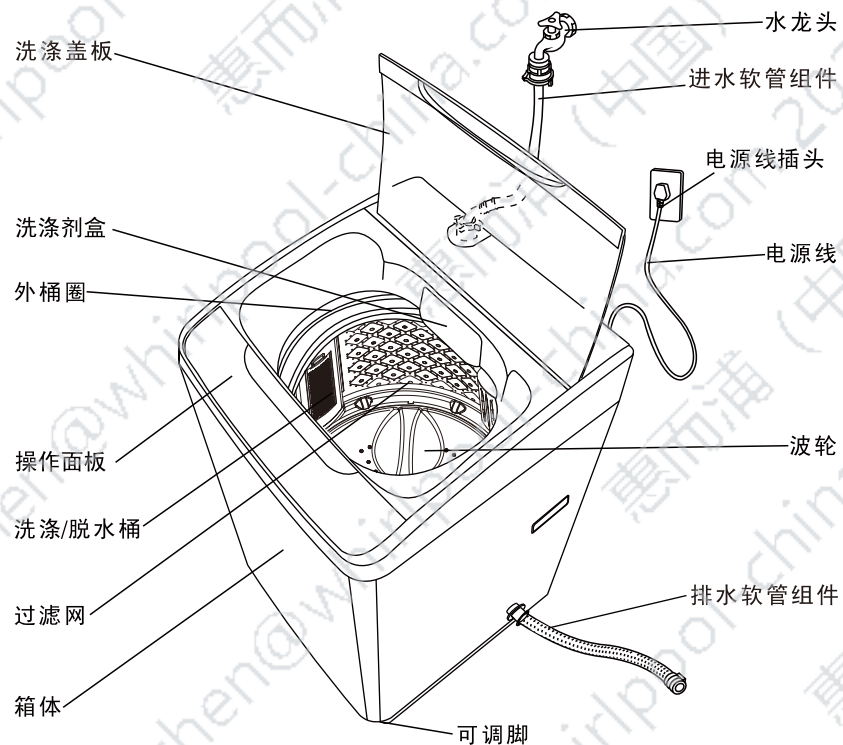

此图仅为示意图，请以实物为准。

安装介绍

屏蔽板的安装

1. 拿出洗衣机面架保护上的屏蔽板和部件袋中的螺钉。
2. 将洗衣机向后倾斜，慢慢地放倒在软垫上。
3. 将屏蔽板沿底托卡槽笔直推入，直至其安装到位。
4. 用螺钉将屏蔽板与底托固定。
5. 将洗衣机轻轻扶起，放稳。

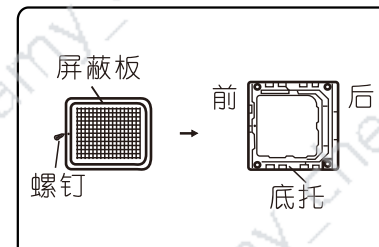

注意：

- 请您在使用前务必按要求将屏蔽板安装到位。

洗衣机的放置

1. 选择干燥、无阳光直射的地方放置洗衣机。
2. 将洗衣机安放在坚实、平稳的地面上。
3. 洗衣机安放处应有地漏，且流通畅通，同时地漏口应与洗衣机安放面平齐或略低，以防洗衣机漏水造成危害。
4. 尽量使洗衣机平稳，如有必要，可按图示顺序通过调节洗衣机的可调脚来将洗衣机调平。洗衣机放置面最大允许倾斜度为 2° 。

注意：

- 洗衣机安放在地板或弹性较大的支撑台上时，可能会造成洗衣机的振动。
- 请勿在洗衣机底部放置地毯等物，以避免阻塞底部开口。

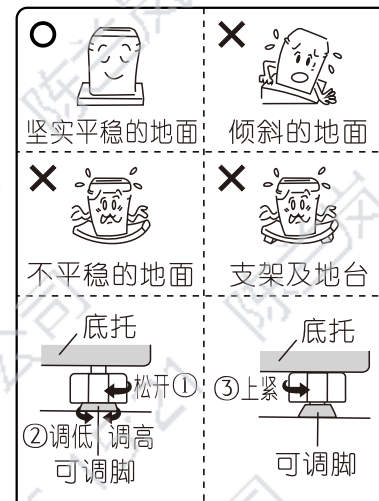

水龙头的选用

水龙头类型:(水龙头口部要平整)

A型: 最为合适。

B型: 水龙头长度须大于16mm, 否则无法安装万能接头。

C型: 如图所示部位可能会出现漏水现象。

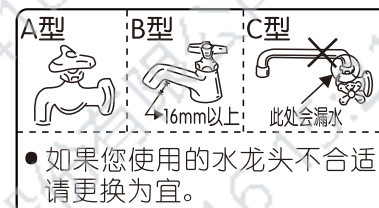

- 如果您使用的水龙头不合适，请更换为宜。

注意：

1. 在洗衣机安装时，请务必拿掉洗衣机底部运输用的台座及支架，否则将无法使用。
2. 在安装或初次使用时，排水软管内会有少量的水流出，这是在工厂进行例行检查时留下的残水。
3. 洗衣机使用完后，请拔下电源线插头，关闭水龙头，以防意外的火灾及漏水事故发生。

安装介绍

万能接头的安装



进水软管的连接

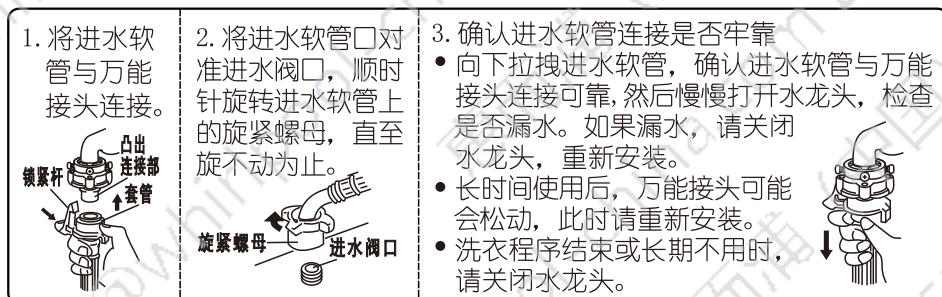

进水软管的取下

1. 关闭水龙头。
2. 按下“电源开/关”键，接通电源，然后按“启动/暂停”键。
3. 15秒钟后，切断电源。
4. 用手指按压锁紧杆及套管向下拉，取下进水软管。
5. 进水阀上的进水软管按逆时针方向旋转，直至取下进水软管。

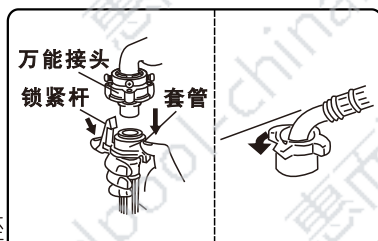

排水软管的连接

1. 将排水软管连接到排水口上，然后用软管卡簧将其固定。如右图所示：

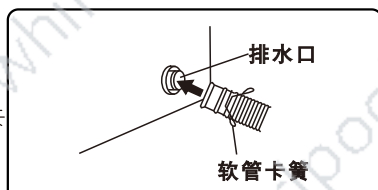

注：请务必使用附件中的新进水软管，旧进水软管不能重复使用。

安装介绍

排水软管方向的改变

根据使用场所的需要，可以将排水软管从右边更换到左边。

- 更换时，要拔掉电源线插头。
 - 为防止手划伤，请戴上手套。
1. 拿掉左侧连接口处的排水口盖。
 2. 将洗衣机向后放倒在软垫子上。
 3. 松开软管卡簧，将排水内管从排水阀处拔下。
 4. 推压排水口的接头，将排水内管从右侧排水口处拉出洗衣机。
 5. 将排水内管从左侧的排水口处插入，并将接头卡紧。
 6. 将排水内管与排水阀相连接，同时用软管卡簧固定。
 7. 将左侧的排水口盖安装在右侧相应的位置上。
 8. 将洗衣机轻轻扶起，放稳。

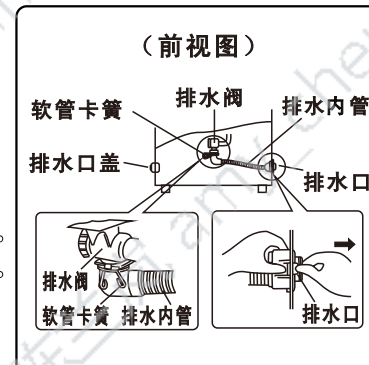

排水软管的延长

当排水软管长度不够时，请向销售商或本公司购买排水软管，进行对接即可。

排水软管的延长	延长高度	延长长度
中间有台阶	15cm以内	1m以内
中间无台阶	—	3m以内

洗衣要领

<ul style="list-style-type: none"> • 有色和白色、厚和薄的衣物请分开洗涤。 <p>请按照衣物上洗衣标示图方式洗涤。</p> <p>图例 40 </p>	<ul style="list-style-type: none"> • 请先弹掉衣服上的泥土及砂。 • 确保衣服口袋内没有物品。（如钉子、硬币等可能损伤衣服或洗衣机，产生额外的噪音或使洗衣机发生故障的东西。） 	<ul style="list-style-type: none"> • 请先放入易浮于水面、大件、厚重的衣物。 • 如果衣物浮出水面上，请暂时停止洗涤，先将衣物压入水中。
<ul style="list-style-type: none"> • 系紧衣服上松动的带子并拉上拉链，扣好纽扣。 	<ul style="list-style-type: none"> • 当洗精细织物时，如女性内衣、饰有花边的物品、尼龙和薄化纤衣料等，应将其放入洗涤用网套中。 	<ul style="list-style-type: none"> • 易起毛球及脱线的衣物，请翻反面来洗涤。

操作面板功能介绍

(请按实际显示名称进行检索,此附图通用机型)

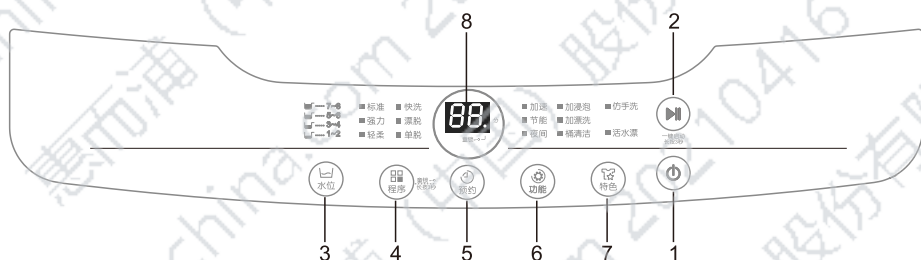

1. “电源开/关”键

- 要接通洗衣机电源,请按该键。切断电源,再按该键一次即可。按该键后,10分钟内没有按其它键,电源将自动切断。程序运行结束后,电源会在5秒钟之后自动切断。

2. “启动/暂停”键

- 按下“电源开/关”键,接通电源,然后按该键,洗衣机开始运转。该键可用于暂时停止运转。如要重新开始运转,只需再按该按键。
- 在关机状态下长按该按键3秒可以一键启动洗衣机程序,一键启动程序为“标准”程序+“仿手洗”+“活水漂”。

3. “水位”键

- 共8档水位,通过该键选择与洗涤衣物相合适的水位。“轻柔”程序不能选择最低两档水位。
- “桶清洁”功能水位不可调。

4. “程序”键

- 通过“程序”键可任意选择“标准”、“强力”、“轻柔”、“快洗”、“漂脱”、“单脱”几种全自动程序。当您选择“标准”、“强力”、“快洗”程序时,洗衣机将自动对洗涤物进行模糊判断。
- 长按该按键可以设置儿童安全锁功能,请参照第14页“童锁功能”的设置方法。

5. “预约”键

- 通电后,按“预约”键可设定预约功能,选择从预约开始到程序结束的时间。
- 预约时间可设定范围为1-24小时。

操作面板功能介绍

6. “功能”键

- 通过“功能”键可选择“加速”、“节能”、“夜间”、“加浸泡”、“加漂洗”、“桶清洁”功能。
- 不可复选,部分程序不可选择功能。

7. “特色”键

- 通过“特色”键可选择“仿手洗”、“活水漂”特色功能。
- 可复选,部分程序不可选择特色功能。

8. 数码窗

- 在程序进行过程中,数码窗显示整个过程的剩余时间。

例:剩余时间为20分钟



- 按水位键可显示相应档位。



- 当非正常情况发生时,该数码窗显示故障代码。例:进水异常



- 当设定童锁功能时,童锁指示灯亮



一般的使用方法

操作顺序

1. 准备
 - ①接好并放倒排水软管。
 - ②将进水软管接到水龙头上，并拧开水龙头。
 - 拧开水龙头之前，需确认万能接头的螺钉已拧紧。如果螺钉松动，可能会造成漏水。
 - ③将电源线插头插入电源插座。
 - ④放入洗涤物。
2. 将洗涤剂放入洗涤剂盒或洗涤/脱水桶内。
3. 按“电源开/关”键打开电源，选择所需程序或功能。
4. 盖好洗涤上盖，按“启动/暂停”键。
 - 传感器自动检测布量。（“标准”、“强力”、“快洗”程序时）
 - 自动选择水流、水位、洗涤、脱水的时间、漂洗的方式及次数。
 - 水位模糊判断时，因洗涤物的质地、大小等不同会有一些差异，这是正常现象。
 - 如洗涤上盖没有关闭，洗衣机将会在脱水运行之前自动停止运转并发出报警提示音。

程序使用说明

1. 按“电源开/关”键
2. 按“程序”键

参照下表，根据所洗衣物的种类，按“程序”键设定您想要的程序。

各程序的选用指导	
程序	适合衣物的类型
标准	一般日常的洗涤物
强力	脏污严重的耐用外套
轻柔	精细织物、真丝织物等
快洗	每天洗换不脏的衣物
漂脱	用于仅需漂洗脱水的衣物，漂洗一次+脱水
单脱	用于仅需脱水的衣物

* 因水压、排水、衣物的种类等条件不同，实际程序运行时间可能与显示的剩余时间有偏差。

轻柔程序的使用方法

- 洗涤前请确认衣物的洗涤图示标志。
- 使用该程序时，水位自动设置成第6档。您可以根据衣物的数量改变水位，设置成3~8档。

操作顺序

1. 打开洗涤上盖，将衣物放入洗涤/脱水桶内。
2. 添加洗涤剂，盖好洗涤上盖。
3. 按“电源开/关”键打开电源。
4. 按“程序”键，直到“轻柔”灯点亮。
5. 按“启动/暂停”键启动程序。（根据需要，可人工调整水位）
 - 如洗涤上盖没有关闭，洗衣机将会在脱水运行之前自动停止运转并发出报警提示音。
 - 洗完后，终了蜂鸣音响，电源自动切断。
 - 取出衣物，关上水龙头并清洗过滤网。

注意

- 洗涤容量应在1.5kg以下。
- 程序完成后，请速将衣物取出，整形晾晒，以免放置时间过长而变形。
- 为了防止衣物的损伤，洗涤水温不应超过30℃。
- 请将白色或明亮色彩的衣物与深色衣物分开洗涤。
- 使用专用洗涤剂可以减少衣物的损伤，提高洗涤效果。

多种多样的功能

预约功能

- 预约设定的时间是从预约开始到程序完成的时间。
- 预约设定前，首先要拧开水龙头，放倒排水软管，检查万能接头是否拧紧，防止发生漏水事故。

操作顺序

1. 打开洗涤上盖，将衣物放入洗涤/脱水桶内。
2. 添加洗涤剂，盖好洗涤上盖。
3. 按“电源开/关”键打开电源。
4. 根据需要选择合适的程序、功能及水位。
5. 按“预约”键，设定程序结束的时间。
 - 预约时间可设定范围为1-24小时。
6. 按下“启动/暂停”键启动预约功能。
 - 约一分钟后，除程序灯外其余灯全部熄灭。（若设置了童锁功能，则童锁灯点亮）
 - 想要查看预约过的程序，请按除“电源开/关”键以外的任意键，预约过的程序会有5秒钟显示。
 - 要变更预约程序，按“电源开/关”键重新开机设定。
 - 拔下电源线插头或停电后，预约即被取消。

智能记忆

当您选择“标准”、“强力”程序时，程序运行结束后，洗衣机将自动记住您所选择的程序。下次使用时，打开“电源开/关”，按一下“启动/暂停”键，洗衣机将继续运行您上次所使用过的程序。

- 选择“轻柔”、“快洗”、“漂脱”、“单脱”程序时没有记忆功能。
- “标准”、“强力”程序时，不记忆人工设定的功能。

二步净功能

在洗涤过程中，洗衣机在达到比设定水位低两档水位时，进水同时开始洗涤。

- 设定最低两档水位时，达到设定水位后开始洗涤。
- 部分程序无二步净功能。
- 选择“加浸泡”功能时，浸泡结束后，洗涤时无二步净功能。

多种多样的功能

童锁功能

为了防止儿童操作洗衣机造成意外伤害，可设置童锁功能。

- 童锁功能的设定：按“电源开/关”键，接通电源后，按住“程序”键3秒以上，直至听到蜂鸣提示音；取消时，重复上述步骤。
- 设置童锁功能后，操作面板上童锁指示灯“●”灯点亮，并在洗涤过程中如打开洗涤上盖5秒钟以上，洗衣机将停止工作，数码窗将显示“E5.”并发出蜂鸣提示音报警，报警后，按“启动/暂停”键可清除报警，并使洗衣机继续工作。

加速功能

- 选择“加速”功能可缩短洗涤程序总时间。
- 部分程序不可设置此功能。

节能功能

- 选择“节能”功能可智能调整洗衣过程设置，以利节约能源。
- 部分程序不可设置此功能。
- 此功能不可与“仿手洗”功能组合。

夜间功能

- 选择“夜间”功能可降低洗涤噪音。
- 部分程序不可设置此功能。

加浸泡功能

- 选择“加浸泡”功能可在洗涤前增加浸泡过程。
- 部分程序不可设置此功能。

加漂洗功能

- 选择“加漂洗”功能可增加漂洗过程一次。
- 部分程序不可设置此功能。

桶清洁功能

- “桶清洁”功能通过长时间洗涤可对内桶进行清洗，设置成功后显示“2H”，启动后显示剩余时间。
- 桶清洁时请勿放入衣物。

多种多样的功能

仿手洗功能

- 选择“仿手洗”功能可在洗涤过程中使用仿手洗水流。
- 部分程序不可设置此功能。
- 此功能不可与“夜间”、“节能”、“加速”功能组合。

活水漂功能

- 选择“活水漂”功能可将当前程序的最后一次蓄水漂洗更改为活水漂洗，降低洗涤剂残留。
- 部分程序不可设置此功能。
- 此功能不可与“加速”功能组合。

故障排除指南

当下列问题出现时，微电脑将对不正常状态进行检测，并发出大约10秒钟的电子蜂鸣报警提示声，数码窗将按下表所示状态闪烁。

▲ 注意

检查各项并排除故障后，按“启动/暂停”键，故障显示被解除，洗衣机将继续运转。如仍有异常，请拔下电源线插头，并尽快拨打本公司客户服务电话。

故障类型	故障显示	原因
完全不运转		<ul style="list-style-type: none"> ● 电源是否接通？ ● 是否按了“启动/暂停”键？ ● 是否在预约状态？ ● 电源的保险丝或电流断路器是否完好？ ● 是否停电？
不进水或进水量很少	E1	<ul style="list-style-type: none"> ● 水龙头是否打开？ ● 是否停水？ ● 进水软管及进水阀过滤网是否被堵塞？ ● 洗衣机进水软管是否已经冻结？ ● 水压是否太小，进水时间过长？
不排水	E2	<ul style="list-style-type: none"> ● 排水软管是否放倒？ ● 排水口是否过高（高于15cm）？ ● 排水口是否被堵塞？
不脱水	E3	<ul style="list-style-type: none"> ● 洗涤物是否偏向洗涤/脱水桶一侧？ ● 洗衣机安放地是否平稳？
	E4	<ul style="list-style-type: none"> ● 洗涤上盖是否打开？
不洗涤	E5	<ul style="list-style-type: none"> ● 检查童锁功能是否设置？ ● 洗涤上盖是否打开？
其它	EA EB EC	<ul style="list-style-type: none"> ● 请按“电源开/关”键关闭电源，拔下电源线插头，并尽快拨打本公司客服电话。
	E90 E902 E920 等	
	Ed	

并非故障的情况

1. 在洗涤或漂洗时有时有进水现象，这是由于水位下降而进行的自动补水。
2. 在脱水开始时，洗涤/脱水桶时停时转，这是为达到更好的脱水效果而设计的间歇脱水。
3. 注水漂洗时，排水软管有不排水现象，这是由于设定水位较低或水压较小造成的。
4. 脱水中途有时出现进水漂洗现象，这是由于脱水时衣物偏置而自动进行的脱偏纠正。
5. 脱水结束后，有水残留的声音，这是为了降低脱水振动而设计的平衡环内平衡液的流动声。
6. 运转中途停电，来电后不能自动进行继续运转，请重新设定。

产品有害物质含量状态说明

部件名称	有害物质					
	铅 (Pb)	汞 (Hg)	镉 (Cd)	六价铬 (Cr(VI))	多溴联苯 (PBB)	多溴二苯醚 (PBDE)
电机	○	○	○	○	○	○
电容器	○	○	○	○	○	○
电源线	○	○	○	○	○	○
电脑板	○	○	○	○	○	○
玻璃	○	○	○	○	○	○
金属外壳	○	○	○	○	○	○
塑胶外壳	○	○	○	○	○	○

本表格依据SJ/T 11364的规定编制。

○：表示该有害物质在该部件所有均质材料中的含量均在GB/T 26572标准规定的限量值以下；

×：表示该有害物质至少在该部件的某一均质材料中的含量超出GB/T 26572标准规定的限量值要求。

规格参数

型号	WVP903301S	WVD903301S	WVP103301T	WVD103301T
额定洗涤容量	9.0kg	9.0kg	10.0kg	10.0kg
额定脱水容量	9.0kg	9.0kg	10.0kg	10.0kg
额定电压·频率	220V~50Hz	220V~50Hz	220V~50Hz	220V~50Hz
额定输入功率	420W	400W	450W	420W
净重	34kg	34kg	39kg	39kg
洗涤噪音	58dB(A计权)	58dB(A计权)	58dB(A计权)	58dB(A计权)
脱水噪音	68dB(A计权)	68dB(A计权)	68dB(A计权)	68dB(A计权)
能效等级	2级	1级	2级	1级
洗净比	0.80	0.90	0.80	0.90
用水量	150L/cycle	132L/cycle	160L/cycle	145L/cycle
耗电量	0.105kWh/cycle	0.095kWh/cycle	0.109kWh/cycle	0.105kWh/cycle
水压	0.03~0.8MPa	0.03~0.8MPa	0.03~0.8MPa	0.03~0.8MPa
外形尺寸(宽×深×高mm)	540×563×940	540×563×940	570×592×965	570×593×985
执行标准	GB4706.1、GB4706.24、GB19606、GB12021.4、GB4343.1、GB17625.1			

*能源效率检测程序：按压“电源开/关”键接通电源后，按住“程序”键不放，同时按住“启动/暂停”键3秒以上，直到蜂鸣声响起，“标准”程序灯亮，同时按压“预约”键，选择能效容量，直至显示屏显示见下表，再按压“水位”键选择满载/半载程序水位，最后按压“启动/暂停”键开始运行检测程序。水位选择见下表。

能源效率检测程序水位指示表		
型号	WVP903301S WVD903301S	WVP103301T WVD103301T
显示屏	90	10
满载程序水位	7档	7档
半载程序水位	4档	4档